



*Electra*

**JDEME NA TO!**

Nejprve si ale přečtete tuto příručku.

PŮVODNÍ NÁVODY PRO JÍZDNÍ KOLA A ELEKTROKOLA

Překlad původního návodu



# Následuje pár tipů, jak dosáhnout nejlepšího zážitku z jízdy na novém kole.

## Kontrola, kontrola. Kontrola.

Než na kolo nasednete, prohlédněte ho a ujistěte se, že máte řádně nahuštěné pláště a přední kolo je bezpečně zajištěno. Nic vám totiž nezkaží jízdu po zadním kole tak moc, jako když se vám uvolní to přední. Pokud si nejste jistí, jak se kolo připevňuje, podrobnosti naleznete v příručce.

## Máte chytrý mozek, tak si ho chraňte.

Přilba vám vlasy sice trochu splácne. Víte, co je ale ještě horší? Otřes mozku. V naší nabídce navíc najdete přilby, které se hodí na vaše kolo.

## Zabraňte, aby se vám cokoli zachytilo do předního kola.

Nákupní taška, kterou držíte v ruce, kabelka, nějaké větvičky. Když se vám do předního kola něco dostane a to se náhle zastaví, budete mít problém.

## Při každé jízdě používejte světla, ve dne i v noci.

Při každé jízdě používejte světla, ve dne i v noci. Používejte je prostě pořád. Jak se to nyní dělá při řízení aut. Už bylo vědecky prokázáno, že nejlépe nás pro motoristy zviditelní světla, a to i když svítí slunce.

## Něco zní divně nebo se vám něco nezdá? Nechte si kolo prohlédnout.

Kola se opravují lépe před jízdou než během ní. Prodejci značky Electra vám ochotně pomohou.

## Řádně se o vás postaráme.

Narazíte-li někdy na problém, který vaše místní prodejna značky Electra nedokáže odstranit, obraťte se na služby zákazníkům [customercare@electrabike.com](mailto:customercare@electrabike.com) nebo napište e-mail přímo řediteli společnosti Electra Kevinovi Coxovi na adresu [kc@electrabike.com](mailto:kc@electrabike.com).

## Přečtěte si celou příručku.

Zní to jako domácí úkol. Jenže se vám vyplatí. Na silnicích jezdíme už od roku 1993, což nás naučilo hodně věcí, o které stojí za to se podělit.

# Jak používat tuto příručku

Tato příručka se vztahuje na všechny modely kol i elektrokol Electra. Obsahuje užitečné informace týkající se životnosti vašeho kola a elektrokola.

Nejaktuálnější informace naleznete v online verzi této příručky na stránce [electra.trek-bikes.com/electra-manuals](http://electra.trek-bikes.com/electra-manuals).

## Přečtěte si základní informace.

Přečtěte si Kapitulu 1, **Základní informace**, než vyrazíte na kole.

Pokud jste si pořídili elektrokolo, přečtěte si tištěnou verzi rychlého návodu dodanou s vaším novým kolem a také doplňující příručku pro majitele elektrických kol. Tyto příručky jsou rovněž k dispozici v části **Podpora** na stránce [electrabike.com](http://electrabike.com).

## Další skvělé informace naleznete online.

Nejaktuálnější a nejpodrobnější informace včetně nejčastějších dotazů a praktických videonávodů naleznete na [electrabike.com](http://electrabike.com) a [youtube.com/@ElectraBicycleCompany](https://youtube.com/@ElectraBicycleCompany).



[youtube.com/  
@ElectraBicycleCompany](https://youtube.com/@ElectraBicycleCompany)

## Ušchovejte si příručku pro budoucí potřebu.

Příručka ukazuje, jak jezdit bezpečně a jak a kdy provádět základní kontrolu a údržbu (Kapitola 2). Ušchovejte si ji po dobu životnosti vašeho kola. Rovněž doporučujeme, abyste si s příručkou uložili i doklad o zakoupení kola pro případ, že budete potřebovat uplatnit reklamaci.

Tato příručka vyhovuje těmto normám: EN 15194, ANSI Z535.6; AS/NZS 1927:1998, CPSC 16 CFR 1512, ISO 4210-2 a ISO 8098.

# To nejdůležitější na úvod

Je nám jasné, že chcete nasednout na kolo a vyrazit. Než tak učiníte, je důležité, abyste absolvovali kroky 1 a 2 níže. Zvládnete to za chvíli.

## 1. Zaregistrujte si kolo

Registrace zaznamená vaše sériové číslo (které je důležité pro případ, že kolo ztratíte nebo vám ho někdo ukradne). Sériové číslo se pak používá ke komunikaci se společností Electra, jestliže se vyskytnou bezpečnostní upozornění týkající se vašeho kola. V případě dotazů ohledně kola, a to i po několika letech, nám vaše registrace pomůže ihned určit, o jaké kolo se jedná, abychom vám mohli poskytnout ty nejlepší rady.

Zaregistrujte si kolo na stránce Registrace kola [electrabike.com/productRegistration](https://electrabike.com/productRegistration). Registrace je rychlá a snadná.



[electrabike.com/  
productRegistration](https://electrabike.com/productRegistration)

## 2. Prostudujte si příručku

Příručka obsahuje důležité bezpečnostní informace o kolech a elektrokolech. I když na kole jezdíte už léta, je důležité, abyste si před jízdou na novém kole přečetli tuto příručku a porozuměli informacím v ní obsaženým. Přečtěte si ji zde nebo online na [electrabike.com/electra-manuals](https://electrabike.com/electra-manuals).



[electrabike.com/  
electra-manuals](https://electrabike.com/electra-manuals)

Pokud je kolo určeno dětem, rodiče nebo opatrovníci musí zajistit, že děti rozumí všem bezpečnostním informacím uvedeným v této příručce.

Elektrokola: viz také tištěný rychlý návod k obsluze elektrokola dodaný s vaším novým kolem.

# Poznámka ohledně varování

V této příručce se objevují rámečky s varováním, které vypadají takto:

 **VAROVÁNÍ!** *Text v šedém rámečku s výstražným symbolem vás upozorňuje na situaci nebo chování, které by mohly mít za následek vážný úraz nebo smrt.*

Důvodem k těmto varováním je skutečnost, že nechceme, abyste se vy sami nebo vaši blízcí na kole zranili.

Chceme, abyste si svého kola užili stejně tak jako my.

Víme, jaké to je překloupat se s kolem na stopce u křižovatky, rozdrásat si do krve klouby při opravě řetězu nebo se vymáznout na kluzkém chodníku. Všechno jsme si prožili. V nejlepším případě to není zrovna zábava. V tom nejhorším se zraníte.

Proto našim varováním věnujte pozornost. Chceme vám tak dát najevo, že nám na vaší bezpečnosti záleží.

# Obsah

|                                  |     |
|----------------------------------|-----|
| Jak používat tuto příručku ..... | i   |
| To nejdůležitější na úvod .....  | ii  |
| Poznámka ohledně varování .....  | iii |

## **Základní informace**

|   |      |
|---|------|
| Důležité bezpečnostní informace.....        | 1-1  |
| Důležité informace o elektrokolech .....    | 1-5  |
| Seznamte se se svou cykloprodejnou .....    | 1-7  |
| Než vyrazíte na kole poprvé .....           | 1-8  |
| Před každou jízdou .....                    | 1-13 |
| Bezpečnostní opatření .....                 | 1-19 |
| Provozní podmínky a omezení hmotnosti ..... | 1-22 |
| Základy techniky jízdy .....                | 1-24 |
| Jízda s dětmi .....                         | 1-27 |

## **Péče o kolo**

|  |      |
|--|------|
| Zabezpečení vašeho kola .....                                    | 2-1  |
| Údržba.....  | 2-5  |
| Prohlídka.....   | 2-6  |
| Čtyři snadné opravy, které by měl zvládnout každý cyklista ..... | 2-10 |

## **Reference**

|                          |     |
|--------------------------|-----|
| Další zdroje .....       | 3-1 |
| Zobrazení dílů kola..... | 3-2 |

## PRVNÍ ČÁST

# Základní informace

|   |             |
|---|-------------|
| <u>Důležité bezpečnostní informace .....</u>                                | <u>1-1</u>  |
| <u>Jízdní kolo vám při případné nehodě neposkytuje žádnou ochranu .....</u> | <u>1-1</u>  |
| <u>Uvědomte si své meze .....</u>   | <u>1-1</u>  |
| <u>Budte si vědomi limitu svého kola.....</u>                               | <u>1-1</u>  |
| <u>Opatrné zacházení.....</u>   | <u>1-2</u>  |
| <u>Myslete na bezpečnost .....</u>  | <u>1-3</u>  |
| <br>  |             |
| <u>Důležité informace o elektrokolech.....</u>                              | <u>1-5</u>  |
| <u>Nabití baterie.....</u>  | <u>1-6</u>  |
| <br>  |             |
| <u>Seznamte se se svou cykloprodejnou .....</u>                             | <u>1-7</u>  |
| <u>Jedinečný zdroj informací.....</u>                                       | <u>1-7</u>  |
| <u>Pro každého jezdce existuje prodejna .....</u>                           | <u>1-7</u>  |
| <br>  |             |
| <u>Než vyrazíte na kole poprvé.....</u>                                     | <u>1-8</u>  |
| <u>Jezděte na kole správné velikosti.....</u>                               | <u>1-8</u>  |
| <u>Prostor pro plášť.....</u>   | <u>1-9</u>  |
| <u>Zajedte si kotoučové brzdy .....</u>                                     | <u>1-12</u> |
| <br>  |             |
| <u>Před každou jízdou.....</u>  | <u>1-13</u> |
| <u>Kontrolní seznam před jízdou .....</u>                                   | <u>1-13</u> |



|   |             |
|---|-------------|
| <u>Bezpečnostní opatření.....</u>                               | <u>1-19</u> |
| <u>  Vybavení.....</u>  | <u>1-19</u> |
| <u>  Jezděte chytře.....</u>                                    | <u>1-19</u> |
| <u>  Vyvarujte se nesprávného použití.....</u>                  | <u>1-20</u> |
| <u>  Vyhněte se nebezpečí.....</u>                              | <u>1-20</u> |
| <u>  Berte ohled na počasí.....</u>                             | <u>1-21</u> |
| <u>  Naslouchejte svému kolu.....</u>                           | <u>1-21</u> |
| <u>  Budte dobře připraveni.....</u>                            | <u>1-21</u> |
| <u>  Na silnici i mimo ni se řiďte patřičnými předpisy.....</u> | <u>1-21</u> |
| <br>  |             |
| <u>Provozní podmínky a omezení hmotnosti.....</u>               | <u>1-22</u> |
| <br>  |             |
| <u>Základy techniky jízdy.....</u>                              | <u>1-24</u> |
| <u>  Zatáčení a ovládání.....</u>                               | <u>1-24</u> |
| <u>  Zastavení.....</u>   | <u>1-24</u> |
| <u>  Řazení rychlostí.....</u>                                  | <u>1-25</u> |
| <u>  Řazení pomocí vnitřního náboje IGH.....</u>                | <u>1-26</u> |
| <u>  Šlapání.....</u>   | <u>1-26</u> |
| <br>  |             |
| <u>Jízda s dětmi.....</u>                                       | <u>1-27</u> |
| <u>  Vezení dětí v přívěsu či na kole.....</u>                  | <u>1-27</u> |
| <u>  Doprovod dítěte, které jede na vlastním kole.....</u>      | <u>1-28</u> |

# Důležité bezpečnostní informace

Před jízdou na kole si přečtěte tyto důležité bezpečnostní informace.

## Kolo vás při nehodě nedokáže nijak ochránit

Nejčastější příčinou zranění je pád z kola. Při nárazu nebo nehodě často dochází k poškození jízdního kola a pádu. Automobily jsou vybaveny například nárazníky, bezpečnostními pásy, airbagy nebo deformačními zónami. Kola je nemají. Pokud spadnete, jízdní kolo vám nemůže poskytnout žádnou ochranu.

Jestliže na kole do něčeho narazíte, spadnete z něj nebo máte jinou nehodu, nejprve se prohlédněte, zda jste se nezranili. Poté si nechte důkladně zkontrolovat kolo v místní prodejně, než na něm opět vyrazíte.

## Uvědomte si své meze

Jízdní kolo může být nebezpečné, a to zejména snažte-li se jezdit za hranicí svých možností. Berte v potaz své jízdní schopnosti a nepřekračujte je.

## Budte si vědomi limitu svého kola.

### Podmínky použití

Vaše kolo je zhotoveno tak, aby zvládalo nároky normálního ježdění v rámci konkrétních provozních podmínek (viz část Provozní podmínky). Pokud budete používat kolo mimo rámec daných podmínek, můžete ho poškodit větším zatížením či únavou materiálu. (Slovo „únavu“ se v této příručce vyskytuje často. Označuje postupné oslabení materiálu opakovaným zatížením nebo namáháním.) Jakékoli poškození může podstatně snížit životnost rámu, vidlice či dalších dílů.

### Životnost

Jízdní kolo není nezničitelné a ani životnost jednotlivých dílů není nekonečná. Naše kola zvládají běžnou jízdní zátěž, protože její hodnoty známe a umíme s nimi pracovat.

Nemůžeme však předvídat síly, kterým bude kolo vystaveno např. v rámci závodů, jestliže jezdíte v extrémních podmínkách, pokud bylo předmětem nehody, použito k pronájmu či obchodním účelům nebo se používá jinými způsoby, při nichž dochází k velkému zatížení či únavě materiálů.

V důsledku poškození se může životnost dílů podstatně snížit a kolo může nečekaně selhat.

Bezpečná životnost dílů je určena jejich konstrukcí, materiály, způsobem používání, údržbou, hmotností uživatele, rychlostí, terénem a vnějšími podmínkami (vlhkost a slanost vzduchu, teplota atd.). Z tohoto důvodu nelze udat přesný časový rámeček pro výměnu.

Praskliny, škrábance či změna barvy dílů (včetně rámu a vidlice) v místě vysokého namáhání označují, že skončila jeho životnost a měl by být vyměněn. Pokud si nejste jistí nebo neradi kontrolujete či opravujete kolo, obraťte se na svou prodejnu.

V některých případech má lehčí rám nebo součást delší životnost než ten těžší. Pravidelná údržba, časté kontroly a výměny dílů jsou však pro lehké kolo s vysokým výkonem nezbytností.

 **VAROVÁNÍ:** *Kolo podléhá opotřebení a únavě materiálů. Různých materiálů a dílů mohou na mechanické namáhání a opotřebení reagovat různým způsobem. Díl, u něhož došlo k překročení doby životnosti, může náhle selhat.*

## Opatrné zacházení

Některé části jízdního kola mohou při nesprávném používání způsobit zranění uživatele. Na ostré hroty lze například narazit na zubech převodníků nebo pastorků či na některých typech pedálů. Brzdy nebo některé jejich části mohou být horké. Otáčející se kola mohou poranit kůži či dokonce zlomit kosti. Objímky a otáčející se díly jako např. brzdové páčky mohou sevřít kůži, stejně tak jako řetěz v místě, kde dosedá na zuby kola.

Zejména díly elektrokol jsou náchylné k poškození. Elektrickou kabeláž, konektory, úchyt baterie, baterie a ovladač lze špatným zacházením snadno poškodit.

## Myslete na bezpečnost

Všímejte si svého okolí a vyhýbejte se nebezpečným situacím, které jsou většinou zřejmé (doprava, překážky, skoky apod.). Někdy však tak očividné nejsou. V této příručce jsou uvedeny mnohé takovéto situace.

Některé z kaskadérských kousků či skoků, které lze vidět v mnoha časopisech nebo na videích, jsou velmi nebezpečné. Dokonce i trénování a zkušební sportovci se často vážně zraní, pokud dojde k pádu (a je třeba vědět, že při tréninku skutečně padají).

Úpravami byste mohli ohrozit bezpečnost kola. Veškeré díly nových kol procházejí pečlivou kontrolou a schválením. Bezpečnost příslušenství nebo náhradních dílů (a zejména způsobu jejich upevnění a interakce s ostatními díly jízdního kola) není vždy zaručena. Z tohoto důvodu používejte při úpravách a výměnách pouze originální náhradní díly nebo díly, které byly schváleny. Nejste-li si jisti, jakých dílů se to týká, obraťte se na vaši cykloprodejnu.

Přečtěte si pokyny k výrobkům zakoupeným ke kolu, ujistěte se, že jim rozumíte, a dbejte na jejich dodržování.

Následuje neúplný výčet příkladů modifikací:

- fyzická úprava stávajících dílů (např. broušení, pilování, vrtání děr);
- odstranění bezpečnostních prvků jako odrazek či druhotných zachytných zařízení;
- použití adaptérů v brzdových systémech;
- přidání motoru;
- instalace doplňků;
- výměna dílů.

**VAROVÁNÍ:** Neověření kompatibility, nesprávná instalace, provoz a údržba jakékoli součásti nebo příslušenství může mít za následek vážné zranění nebo úmrtí.

**VAROVÁNÍ:** Výměna komponentů kola za jiné než originální náhradní díly může ohrozit bezpečnost kola a zneplatnit záruku. Než k výměně přistoupíte, obraťte se na místního prodejce Electra.

**VAROVÁNÍ:** Veškeré příslušenství nebo komponenty uchycené na otáčejících se kolech nebo umístěné v jejich blízkosti představují riziko, že se kol dotknou nebo je zastaví, což může zapříčinit nehodu s vážnými nebo tragickými následky. Před každou jízdou zkontrolujte, zda jsou veškeré příslušenství, komponenty a spojovací materiály ke kolu bezpečně připevněny.

**VAROVÁNÍ:** Náhlé zastavení předního kola může zapříčinit nečekané a prudké zastavení jízdního kola. Uživatel tak může přeletět přes řídítka a vážně či smrtelně se zranit.

Nové díly nebo příslušenství mohou překážet při ovládání kola, například při řízení, řazení, brzdění, šlapání či otáčení kol. Vždy si ověřte, zda nově zakoupené produkty nemají na tyto funkce negativní vliv.

**VAROVÁNÍ:** Pokud je ovládání kola negativně ovlivněno použitím nevhodného příslušenství a komponentů, kolo může nečekaně zastavit nebo nad ním můžete ztratit kontrolu a mít nehodu s vážnými nebo tragickými následky.

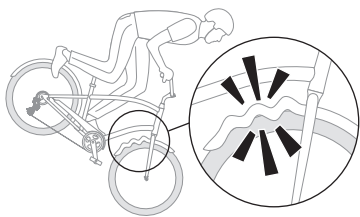

Neschválený nebo nesprávně namontovaný blatník může způsobit náhlé zastavení kola.

# Důležité informace o elektrokolech

Než na novém elektrokole vyrazíte, je důležité, abyste si přečetli tištěnou příručku, která byla dodána s kolem, a také doplňující návod k obsluze elektrokola.

- Obě příručky obsahují užitečné informace týkající se vašeho elektrokola.
- Společnými silami chráníme naši planetu. Proto musíte elektrické díly řádně používat, udržovat a správně je likvidovat.

Hladina emisního akustického tlaku A u uší řidiče je nižší než 70 dB(A).

Kromě provozní části příručky zaměřené na vaše elektrokolo doporučujeme pročit i část **Důležité informace před první jízdou** ve standardní příručce.

Lanka elektrokol jsou vedena uvnitř rámu. Elektrokola mají i další důležité díly jako pohonnou jednotku a baterii. Při montáži dodatečného či nestandardního příslušenství (např. košíku na lahev nebo baterii k prodloužení dojezdu) musíte dávat pozor na lanka i na baterii, abyste je nepoškodili (např. při použití dlouhých a ostrých šroubů). Mohlo by to způsobit zkrat v elektrickém obvodu anebo poškodit baterii. Viz obrázek napravo.

Jakékoli úpravy elektrokola nebo e-systému mohou být nebezpečné, proto mohou vést ke zrušení záruky.

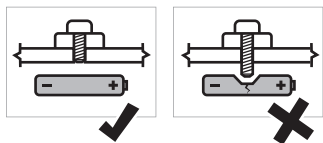

**VAROVÁNÍ:** Zkrat v elektrickém obvodu anebo poškození baterie by mohly vést k přehřívání. V závažných případech by mohlo dojít k poruše baterie či jejímu požáru.

**UPOZORNĚNÍ!** Jakékoli neoprávněné zásahy do pohonného systému elektrokola (neschválené modifikace) jsou zakázány. Pokud se domníváte, že na vašem elektrokole byly provedeny neschválené modifikace, nebo máte pocit, že se změnila rychlost, při které se podpora šlapání vypíná, přestaňte kolo používat a obraťte se na autorizovaného prodejce Electra.

## Nabití baterie

Baterie je dodávána nabitá jen částečně. Nejlepší výkon zajistíte plným nabitím baterie před jízdou.

**⚠ VAROVÁNÍ:** *Bezpečnost na prvním místě. Během nabíjení baterie dodržujte tato bezpečnostní opatření:*

- *Baterii nabíjete pouze nabíječkou, kterou jste k elektrokolu dostali. Nabíjení nevhodným přístrojem může negativně ovlivnit životnost baterie nebo způsobit její vznícení.*
- *Nabíječku používejte pouze ve vnitřních a suchých prostorách.*
- *Nenechávejte baterii během nabíjení bez dohledu.*
- *Když je baterie plně nabitá, odpojte nabíječku od baterie a zásuvky.*

# Seznamte se se svou cykloprodejnou

Vybudujete-li si dobrý vztah s vaší oblíbenou cykloprodejnou, pak máte zaručeno mnoho hodin bezproblémové jízdy.

## Jedinečný zdroj informací

Tato příručka obsahuje řadu užitečných informací o vašem kole. Další informace pak naleznete v části Podpora na stránce [electrabike.com](http://electrabike.com).

Příručka či webová stránka však nemohou opravit defekt, seřadit vám přehazovačku, upravit výšku sedla ani vám nalít šálek kávy a vy nemůžete donekonečna povídat o tom, jak jste tenkrát skoro vyhráli.

Místní prodejny kol jsou srdcem cyklistiky. Tady je jen krátký výčet jejich předností:

## Zkušení pracovníci

Pracovníci cykloprodejný nejsou jen prodejci kol. Jsou to cyklisté, kteří prodávané výrobky sami používají a rozumí jim.

## Nastavení kola na míru

Cykloprodejna vám může nastavit a upravit kolo dle vašich potřeb, jízdního stylu a jiných preferencí.

## Profesionální mechanici

Servisní technici ve vaší prodejně zajistí ideální provoz vašeho kola či elektrokola.

## Záruční servis

Pokud není s námi prodávaným produktem něco v pořádku, vaše prodejna vám příslušný problém pomůže odstranit.

## Pro každého jezdce existuje prodejna

Spolupracujeme s více jak 3 000 prodejny v USA a další tisíce jsou rozesety po celém světě. Některé se specializují na závodění, některé na dojíždění a jiné na traily. Mnohé pak nabízejí od všeho trochu.

Pokud jste svou oblíbenou prodejnu ještě nenašli, pak nejlepší místem, kde se po ní poohlédnout, je stránka [electrabike.com](http://electrabike.com).



# Než vyrazíte na kole poprvé

Před první jízdou se přesvědčte, zda je kolo připraveno k použití.

## Jezděte na kole správné velikosti.

Geometrie rámu u téměř všech modelů kol Electra je vybavena naší patentovanou technologií Flat Foot Technology®. Jedna velikost běžně vyhovuje všem. Vaše prodejna kol Electra vám však pomůže vybrat takové, které vám nejlépe padne.

Zvedněte nebo snižte sedlo trochu pod úroveň boku tak, abyste se lehce celým chodidlem dotýkali země a zároveň byli v sedle plně podepřeni. Zajistěte, že máte nohy rovně ve svislé poloze a kolena NEJSOU pokrčená (obrázek 1.1). Takto budete mít obecně ideální polohu nohou při jízdě. Máte-li raději nohy více natažené, pak si sedlo trochu zvyšte.



Obrázek 1.1: Správná velikost kola.

## Nepřekračujte hmotnostní limit.

Vaše kolo má definovaný hmotnostní limit. Viz část [Provvozní podmínky](#), kde naleznete obecné pokyny.

Nevytahujte sedlo nad minimální rysku zasunutí na sedlovce (Obrázek 1.2). Došlo by tak totiž k poškození sedlovky nebo rámu kola. Pokud se vám sedlo nedaří řádně nastavit, obraťte se na svou prodejnu.



Obrázek 1.2: Ryska minimálního zasunutí sedlovky.

Kola se zadním odpružením - Při nastavování výšky sedla berte v úvahu i vertikální zdvih zadního kola ve vztahu k pozici sedla.

**VAROVÁNÍ:** Při maximálním stlačení sedlovky, sedlem posunutým až na zadním limitu a plně stlačeném zadním tlumiči se může zadní plášť dostat do kontaktu se sedlem. Abyste tomu předešli, posuňte sedlo nahoru a vpřed.

## Nastavte si řídítka a představec do pohodlné výšky.

Poloha řídítek je důležitá pro ovládání kola a pohodlí. Kolo pojedete tam, kam nasměrujete řídítka.

K vyrovnaní, seřízení a utažení představce je zapotřebí speciální nářadí. Proto by tyto činnosti měla provádět pouze vaše prodejna. Nepokoušejte se toto seřízení provádět sami, jelikož podobné změny mohou vyžadovat rovněž seřízení řadicích páček, brzdových páček a lanek.

**VAROVÁNÍ:** Nesprávná montáž hlavového složení či sestavy představce a jejich špatné utažení mohou poškodit sloupek vidlice a vést k jeho zlomení. Pokud se hlavová trubka zlomí, můžete spadnout.

## Seznamte se s kolem

Kola si nejlépe užijete, když se dobře obeznámíte s:

- Pedály
- brzdami (páčkami nebo pedály)
- řazením (je-li součástí vybavení)

Z jízdy na pohodlném a snadno ovladatelném kole si odnesete příjemnější zážitky.

## Šířka/průměr pláště a ráfku

Ráfky a pláště jsou dostupné v různých průměrech a šířkách (viz níže). Jmenovitý průměr ráfku (1) musí odpovídat jmenovitému průměru pláště (2) a šířka ráfku (3) musí být kompatibilní s šířkou pláště (4).

Vždy se řiďte doporučeními výrobce ráfků ohledně kompatibility modelů a rozměrů plášťů s vašimi konkrétními ráfky.

**VAROVÁNÍ:** V případě použití nekompatibilních plášťů a ráfků může dojít k nečekanému úniku vzduchu a oddělení plášťů od ráfku, což může způsobit nehodu s vážnými nebo tragickými následky. Před montáží komponentů zajistěte jejich kompatibilitu na základě pokynů výrobce.

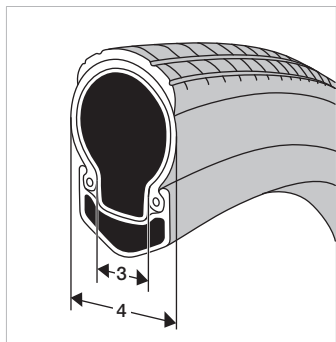
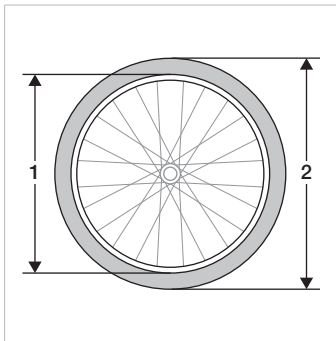

## Prostor pro plášť

Průměr a šířka kol a pláštů originálního vybavení vašeho jízdního kola byly zvoleny tak, aby byl zajištěn dostatečný prostor mezi otáčejícím se pláštěm a kolem a rámem, vidlicí nebo jinými komponenty. Vyměníte-li kola či pláště, může se změnit i velikost prostoru pro plášť.

Pláště, které jsou označeny stejným rozměrem, mohou mít po instalaci, správném nahuštění a namontování na kolo různou šířku. Vždy zkontrolujte, zda mají nasazené a plně nahuštěné pláště dostatečný prostor, a to i tehdy, když jsou nově nainstalované pláště označené stejným rozměrem jako ty staré.

Minimální vzdálenost mezi správně nahuštěným pláštěm a jakoukoli částí kola by měla být alespoň 6 mm (viz níže). Další informace o prostoru pro pláště vám poskytne místní prodejce Electra.

Vždy udržujte dostatečnou vzdálenost mezi otáčejícím se pláštěm a rámkem (viz další stránka) a rámem, vidlicí nebo jinými součástmi. Pravidelně kontrolujte rám a vidlici, zda nejsou poškozené, a také okolí kola, zda na něm nejsou nečistoty nebo předměty, které by mohly uvíznout.

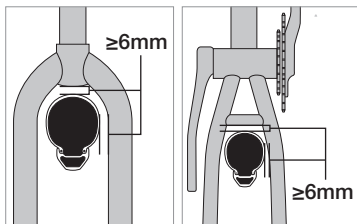

Při jízdě na kole se pláště nesmí dotýkat vidlice, rámu nebo jiných součástí. Jinak jsou kola vystavena pružení v důsledku bočního zatížení.

**VAROVÁNÍ:** *Nemá-li plášť dostatečný prostor, může dojít k zachycení kamínků nebo předmětů či neočekávanému zastavení kol, což může způsobit nehodu, vážné zranění nebo smrt.*

**VAROVÁNÍ:** *Nemá-li plášť dostatečný prostor, dochází ke kontaktu pláště s jinými částmi jízdního kola, což může mít za následek poškození, které může vést k poruše, nehodě či vážnému zranění nebo smrti.*

*Pokud máte na kole nainstalované příslušenství nebo jiné komponenty, zejména blatníky, mohou tyto díly vyžadovat větší prostor mezi pláštěm/kolem a příslušenstvím nebo komponentem. Potřebnou velikost prostoru pro konkrétní příslušenství nebo komponent byste si měli ověřit u jeho výrobce a pokud nemůžete zaručit požadovaný prostor, daný výrobek nepoužívejte.*

**VAROVÁNÍ:** *Veškeré příslušenství nebo komponenty uchycené na otáčejících se kolech nebo umístěné v jejich blízkosti představují riziko, že se kol dotknou nebo je zastaví, což může zapříčinit nehodu s vážnými nebo tragickými následky. Před každou jízdou zkontrolujte, zda jsou veškeré příslušenství, komponenty a spojovací materiály ke kolu bezpečně připevněny.*

**VAROVÁNÍ:** Náhlé zastavení předního kola může zapříčinit nečekané a prudké zastavení jízdního kola. Uživatel tak může přeletět přes řídítka a vážně či smrtelně se zranit.

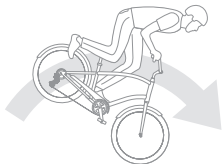

## Zajedte si kotoučové brzdy

Nové kotoučové brzdy je potřeba zajet. Zajistíte si tím konzistentní a zároveň velmi tichý brzdný účinek ve většině jízdních podmínek.

**VAROVÁNÍ:** Po dobu zajždění je nutné silně brzdit. Musíte znát sílu a provoz kotoučových brzd. Pokud nebudete s vysokým účinkem těchto brzd obeznámeni, hrozí nehoda s vážnými nebo tragickými následky. Pokud kotoučové brzdy dobře neznáte, nechte si postup zajetí brzd předvést v místní cykloprodejně.

**VAROVÁNÍ:** Nezájždějte brzdy v případě, že převážíte lidi nebo náklad.

1. Sedněte si na sedlo a na rovném povrchu rozjedte kolo na střední rychlost.
2. Pak začněte silně brzdit, dokud nezpomalíte na rychlost chůze. Zopakujte postup asi dvacetkrát.

**VAROVÁNÍ:** Brzdná síla se zvýší po každém cyklu zrychlení a brzdění. Mačkejte brzdové páčky menší silou, neboť je ke zpomalení kola na rychlost chůze zapotřebí menší tlak. Silné brzdění by mohlo způsobit pád.

3. Rozjedte kolo na vyšší rychlost a začněte silně brzdit, dokud nezpomalíte na rychlost chůze. Zopakujte asi desetkrát.
4. Nechte brzdy vychladnout, než vyrazíte opět jezdit.
5. Pokud potřebujete po zajetí brzd upravit napnutí brzdového lanka, obraťte se na prodejce kol.

# Před každou jízdou

Než na kole vyrazíte, proveďte bezpečnostní kontrolu na rovném povrchu a mimo dopravní provoz. Pokud této bezpečnostní kontrole něco nevyhoví, opravte to nebo si před jízdou nechte provést servis kola.

## Kontrolní seznam před jízdou

### □ Zkontrolujte řídítka

- Přesvědčte se, zda řídítka svírají s kolem úhel 90 stupňů.
- Zkontrolujte, zda jsou řádně utažena, aby se nevytáčela ze správné polohy a neprotáčela se v představci.
- Zkontrolujte, zda při otočení řídítek ze strany na stranu nedochází k nadměrnému natažení nebo zachycení lanek.

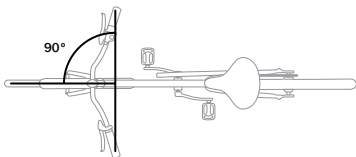

### □ Zkontrolujte gripy řídítek

Zkontrolujte, zda jsou gripy řídítek bezpečně nasazené a v dobrém stavu. Pokud jsou gripy uvolněné, proříznuté, natržené nebo opotřebované, nechte je v prodejně vyměnit.

**VAROVÁNÍ:** Volné nebo poškozené gripy nebo nástavce, které nejsou na řídítkách řádně připevněné, mohou vést ke ztrátě kontroly nad kolem a vyústit v nehodu s vážným nebo smrtelným úrazem.

Některá řídítka jsou vybavena gripy, které se uzamkají mechanickým spojením. Musejí mít dostatek místa na správné zarovnání. Konce řídítek musí být osazeny zátkami, aby nebyly obnažené. Zamykací gripy musí být utaženy tak, aby se nehýbaly.

**VAROVÁNÍ:** Nesprávně zajištěné zamykací gripy mohou vést ke ztrátě kontroly nad kolem či nehodě a vyústit ve vážný nebo smrtelný úraz.

## □ Zkontrolujte konce řídítek

Konce řídítek a nástavce musejí být opatřeny zátkami. Pokud tomu tak není, nechejte si je před jízdou nainstalovat v prodejně. Pokud mají řídítka nástavce, zkontrolujte, zda jsou upnuté podle pokynů výrobce řídítek a nástavců. Řídítka, nástavce, gripy i řadicí a brzdové páčky musejí být zajištěny a umožňovat bezpečný provoz kola. Řízení, brzdění a řazení nesmí nic bránit.

**▲ VAROVÁNÍ:** *Konce řídítek a nástavce řídítek musejí být vždy opatřeny zátkami. Řídítka nebo nástavce bez zátek vás mohou i při menší nehodě poříznout a způsobit vám vážné zranění nebo smrt.*

## □ Zkontrolujte sedlo a sedlovku

- Přesvědčte se, zda je sedlo vyrovnáno se středem kola.
- Zkontrolujte, že jsou řádně utaženy ližiny sedla nebo objímka, aby se nevytáčely z potřebné polohy a nepohybovaly se či nenakláněly.

## □ Zkontrolujte kola

- Zkontrolujte, zda nejsou poškozeny ráfky a dráty. Protočte kola. Přední kolo by se mělo otáčet vidlicí, to zadní pak řetězovými vzpěrami. Neměly by

se dotýkat brzdových destiček (v případě ráfkových brzd).

- Zkontrolujte, že jsou osy řádně usazeny v patkách.
- Nadzdvihněte jízdní kolo a přiměřenou silou udeřte rukou na horní plochu pláště. Kolo nesmí vypadnout, uvolnit se a ani se nesmí pohybovat ze strany na stranu.

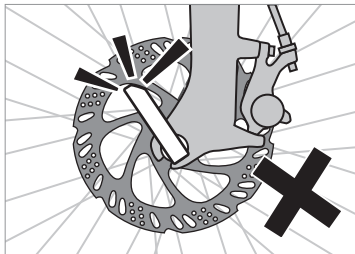

- Je-li vaše kolo vybaveno rychloupínákem, ujistěte se, že má řádně uzamčenou a umístěnou páčku (v zákrytu s řetězovou vzpěrou nebo přední vidlicí) a nezasahuje do drátů nebo systému kotoučové brzdy při otáčení kola.

**VAROVÁNÍ:** Bezpečně zajištění kola pomocí rychloupínáku vyžaduje velkou sílu. Není-li kolo bezpečně zajištěno, může se uvolnit či vypadnout a zapříčinit vážný úraz.

Matice by měla být dotažena tak, abyste při zavírání rychloupínáku cítili silný odpor na dlani. Pokud se rychloupínák dostatečně nezavře kvůli kontaktu s vidlicí nebo příslušenstvím, změňte jeho pozici a opět utáhněte.

Pokud se rychloupínák čehokoliv dotýká, nemusí být úplně dotažen. Pokud máte na kole rychloupínací osu (ne pevnou osu) a není možné ji pořádně dotáhnout, vyjměte ji a umístěte páčku na opačnou stranu kola. Nastavte a správně ji dotáhněte, případně kontaktuje svou cyklistickou prodejnu.

**VAROVÁNÍ:** Nesprávně nastavený nebo zavřený rychloupínací mechanismus se může pohybovat a zachytit do drátů či rotoru brzd. Kolo se rovněž může povolit nebo úplně uvolnit z patek. Což může vést ke ztrátě kontroly ovládání, pádu a následně k vážnému zranění nebo smrti. Před každou jízdou se ujistěte, že rychloupínáky jsou správně nastavené a utažené.

**VAROVÁNÍ:** Pokud zařízení k upnutí kola není řádně zajištěné, může dojít k uvolnění či spadnutí kola nebo náhlému zastavení, ke snížení ovladatelnosti kola a pádu s vážnými nebo tragickými následky. Přesvědčte se, zda osa nenarušuje funkci žádného dílu a zda je řádně uchycená.

## Přípevnění kola šrouby

Zkontrolujte, zda je osa řádně seřízená a plně usazená v patkách.

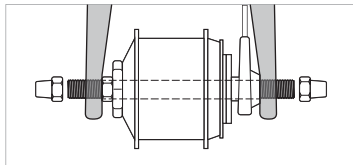

## Upevnění kola pevnou osou

Zkontrolujte, zda jsou osy řádně seřízeny a bezpečně usazené v patkách.

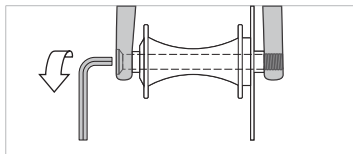



Přesvědčte se, že vám prodejce poskytli pokyny výrobce, kterými je nutné se řídit při montáži a demontáži kola s pevnou osou. Pokud nevíte, co pevná osa je, zeptejte se prodejce.

Délka, průměr a sklon závitů pevné osy musí odpovídat specifikacím vašeho rámu, vidlice a nábojů kol. Kolo vždy nasazujte nebo sundávejte v souladu s pokyny výrobce pevné osy, na něhož se obraťte i s případnými dotazy.

Holdáte-li původní pevnou osu vyměnit, ta nová musí být s kolem kompatibilní. Nevytahujte pevnou osu z kola a nepoužívejte ji na jiném kole, jelikož nemusí být kompatibilní a nemusí kolo řádně zajistit.

Pevná osa se zasune do díry bez závitů v rámu nebo patce vidlice skrze náboj kola a pevně se zašroubuje přímo do protilehlé patky.

#### **Zkontrolujte pláště**

Pumpičkou s manometrem nahustěte pláště na doporučený tlak. Nepřekračujte tlakový limit uvedený na bočnici pláště nebo na ráfku (řídte se nejnižší hodnotou).

**POZNÁMKA:** Je lepší používat ruční nebo nožní pumpičku namísto hustilky u benzinových pump či elektrického kompresoru. Dvě posledně uvedené možnosti mohou vést k přehustění a prasknutí pláště.

 **VAROVÁNÍ:** *Nikdy nehubstěte pláště nad maximální tlak vyznačený na bočnici. Při překročení doporučeného maximálního tlaku může při instalaci nebo jízdě dojít k oddělení pláště od ráfku či poškození ráfku. To může vést ke ztrátě kontroly nad kolem a nehodě s vážnými nebo tragickými následky. Rovněž může dojít k poškození pláště, duše nebo ráfku kola.*

 **VAROVÁNÍ:** *Nikdy nejezděte na pláštích nahuštěných na hodnotu tlaku nižší, než je ta vyznačená na bočnici. Pokud tlak v pláštích klesne pod stanovenou minimální hodnotu, může dojít k defektu anebo oddělení pláště od ráfku za jízdy. To může vést ke ztrátě kontroly nad kolem a nehodě s vážnými nebo tragickými následky. Rovněž může dojít k poškození pláště, duše nebo ráfku kola.*

#### **Zkontrolujte brzdy**

- Když se kolo nepohybuje, zmáčkněte brzdu do maximální polohy. Páčka se nesmí dotýkat řídítek. (Pokud

se jich dotýká, je možné, že brzdy potřebují seřadit.)

**VAROVÁNÍ:** Nenadálé nebo příliš prudké zabrzdění předního kola může způsobit zvednutí zadního kola ze země. V důsledku toho hrozí ztráta vlády nad jízdním kolem a pád. Nejlepších výsledků dosáhnete současným použitím obou brzd.

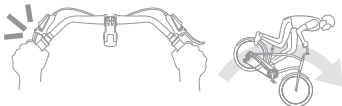

Zkontrolujte řádnou funkci přední brzdy. Jeďte na kole pomalu a zmáčkněte přední brzdou. Kolo by mělo okamžitě zastavit.

- V případě ráfkových či kotoučových brzd zopakujte postup u brzd zadního kola.
- V případě protiřapací brzd začněte s klikou zadního pedálu ve trochu vyšší než vodorovné poloze. Zatláčte směrem dolů na zadní pedál. Při posunu pedálu dolů by se měla brzda aktivovat.

## □ Zkontrolujte řetěz

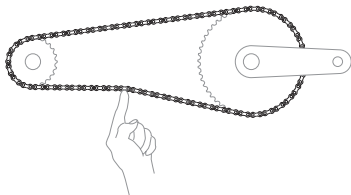

- Ujistěte, že máte řetěz či pás správně napnutý, aby nespadol. Pokud si nejste jisti, obraťte se na svou prodejnu.
- Zkontrolujte, že řetěz není zauzlován, nerezaví a nemá rozbité pastorky, desky či válečky.
- Doporučená celková vůle uprostřed řetězu ve svislém směru činí 6 až 12 mm.

## □ Zkontrolujte lanka

- Ujistěte se, že jsou lanka a bowdeny řádně přichyceny k rámu nebo vidlici, aby nepřekážely nebo se nemotaly do pohybujičích se dílů.

## □ Zkontrolujte odrazky, světla a příslušenství

- Zkontrolujte čistotu a správné umístění odrazek, tj. kolmo ke směru jízdy v případě předních a zadních odrazek a v rovině kola u odrazek do drátů.

**POZNÁMKA:** Odrazky fungují pouze tehdy, když na ně svítí světlo, a nejsou náhražkou světla.

- Zkontrolujte správné připojení, umístění a fungování předního i zadního světla a dalšího příslušenství.
- Nasměrujte přední světlo mírně dolů, abyste neoslňovali protijedzce.
- Ověřte si, že jsou baterie nabitě.

## □ Zkontrolujte baterii a ovladač elektrokola

- Na elektrokole se ujistěte, že je baterie řádně uzamčená v doku a plně nabitá a že ovladač a systém elektrokola správně fungují.

## □ Zkontrolujte pedály

- Na pedálech ani tretách by neměly být nečistoty, které by mohly negativně ovlivnit váš záběr či nášlapný systém.
- Uchopte pedály a kliky a zahýbejte jimi, abyste zjistili, zda se neuvolnily. Pedály rovněž protočte a zkontrolujte, zda se otáčejí volně.

## □ Zkontrolujte uzamykání hlavového složení (pokud je namontováno)

- Ujistěte se, že je hlavové složení před jízdou odemčené.

**⚠ VAROVÁNÍ:** Uzavřený zámek hlavového složení může bránit otáčení řídky. Což může vést ke ztrátě kontroly, zranění nebo smrti. Pro plnou kontrolu nad svým kolem povolte zámek hlavového složení před jízdou.



# Bezpečnostní opatření

Řiďte se těmito základními bezpečnostními opatřeními, abyste minimalizovali riziko úrazu při jízdě na kole.

## Vybavení

- Při jízdě na kole vždy používejte přilbu, abyste minimalizovali riziko úrazu hlavy při nehodě. Ujistěte se, že vám přilba řádně padne a vyhovuje požadovaným bezpečnostním normám.
- Noste vhodné oděvy. Volné oděvy nebo doplňky se mohou zachytit do kol či jiných pohybujících se dílů a zapřičinit tak pád (např. nohavice v řetězu).
- Ujistěte se, že jsou veškeré volné pásky a doplňky řádně zajištěné (popruhy na batoh, brašny apod.).
- Za denního světla se lépe zviditelněte v oděvech výrazných barev. V noci pak noste reflexní oděvy. Při šlapání na kole pohybujete nohama nahoru a dolů. Tento charakteristický pohyb je v provozu dobře rozpoznatelný. V noci zvýrazněte své nohy a kotníky pomocí výrobků s reflexními prvky. Během dne noste oděvy výrazných barev: ponožky, boty a návleky.

- Používejte přední a zadní světla ve dne i v noci.
- Odrazky by měly být čisté a správně umístěné.

 **VAROVÁNÍ:** Odrazky, které fungují pouze tehdy, když na ně svítí světlo, nejsou náhražkou světla. Jízda ve tmě či při nízké viditelnosti bez dostatečného osvětlení je nesmírně nebezpečná.

## Jezděte chytře

Berte v potaz své jízdni schopnosti a nepřekračujte je.

- Při jízdě se nedívejte příliš dlouho na cyklopočítač nebo telefon. Mohli byste narazit do překážky a ztratit kontrolu nad kolem a spadnout.
- Nejezděte příliš rychle. Při nehodách ve vyšších rychlostech působí větší síly, které představují vyšší riziko. Výkon elektrokola by vás mohl zaskočit.
- Nejezděte bez držení. Vždy držte říditka alespoň jednou rukou.

- S výjimkou tandemových kol nevozte nikoho dalšího na kole.
- Nejezděte pod vlivem alkoholu nebo léků, které způsobují ospalost nebo pokles pozornosti.
- Nejezděte ve velkých skupinách. Jízda v blízkosti dalších cyklistů může omezit váš rozhled a způsobit, že ztratíte kontrolu nad kolem. Velké skupiny cyklistů mohou představovat také problémy pro ostatní účastníky silničního provozu.
- Nejezděte stylem, který není vhodný pro vaše kolo (viz část [Provozní podmínky a hmotnostní omezení na straně 1-22](#)).

**POZNÁMKA PRO ELEKTROKOLA:** Nezapomínejte, že ostatní účastníci provozu nemusejí očekávat, že elektrokolo jede rychleji než běžná kola. Rychlejší jízda může rovněž zvýšit riziko nehody.

**VAROVÁNÍ:** Při používání kola nesprávným způsobem zvyšujete riziko případného zranění. Špatné použití může také kolo více namáhat. Nadměrné namáhání může způsobit prasknutí rámu nebo jiných dílů a zvýšit riziko zranění. Riziko zranění snižíte používáním kola způsobem, k němuž je určeno.

## Vyvarujte se nesprávného použití

K příkladům špatného použití patří skoky na kole, jízda přes klacky, kameny a další překážky, akrobatické kousky, jízda v náročném terénu, příliš rychlá jízda pro dané podmínky či nezvyklá jízda. Tato a další špatná použití zvyšují zátěž každé součástky kola.

## Vyhňte se nebezpečí

Dávejte pozor na auta, chodce a další cyklisty. Předpokládejte, že vás ostatní nevidí, a buďte připraveni se jim nebo jejich činnostem vyhnout, např. když vám do cesty otevírají dveře auta.

Při jízdě mimo zpevněné silnice buďte opatrní. Jezděte pouze na určených stezkách. Nejezděte přes kameny, větve ani prohlubně.

Při jízdě nenechávejte žádné předměty či psí vodítka volně připevněná k řídkům ani k jiným částem kola.

Dávejte si na silnici pozor na díry, kanálové mřížky, nezpevněné či níže položené krajnice, předměty, které by se vám mohly dostat do kol, zapříčinit jejich podklouznutí či zadření nebo kolo nasměrovat do vyjetých kolejí. Mohli byste

ztratit kontrolu nad řízením. Pokud se vám silniční podmínky nezdarí, sesedněte z kola a vedte ho.

Koleje nebo mřížky kanálů přejíždějte opatrně v pravém úhlu, aby se vám do kola nezachytila kola.

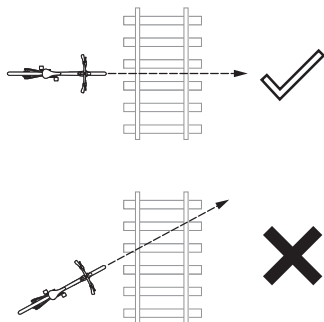

## Berte ohled na počasí

Budte mimořádně opatrní, když jezdíte v moku a sněhu, neboť tyto podmínky podstatně snižují přilnavost plášťů.

Brzdná vzdálenost se v moku prodlužuje. Brzděte dříve a buďte extra pozorní ve srovnání se suchým povrchem.

## Naslouchejte svému kolu

Pokud se kolo při jízdě chová neobvyklým způsobem (třeše se nebo kymácí) nebo slyšíte neznámé zvuky, okamžitě zastavte a zjistěte příčinu problému.

Po pádu či nárazu si nechte kolo důkladně prohlédnout ve vaší prodejně. Poškození kola nemusí být na první pohled patrné. Než opět vyrazíte, odstraňte jakýkoli problém nebo kolo zavezte do své prodejny.

## Budte dobře připraveni

Defekt nebo mechanický problém jsou velmi nepříjemné, když si venku užíváte jízdu na kole. Noste s sebou pumpičku, náhradní duši, záplaty, nářadí a náhradní baterie či nabíječky pro světla a baterie. Budte připraveni si kolo opravit, abyste se mohli bezpečně vrátit.

## Na silnici i mimo ni se řiďte patřičnými předpisy





Za dodržování místních zákonů při jízdě zodpovídáte vy. Dodržujte všechny zákony a předpisy vztahující se na elektrokola, osvětlení kol, jízdu na silnicích či stezkách, přílby, dětské cyklosedačky a dopravní provoz.

# Provozní podmínky a omezení hmotnosti

Na rámu kola je štítek, který označuje konkrétní provozní podmínky. Jezděte pouze v souladu s provozními podmínkami vztahujícími se na váš typ jízdního kola.



## Štítek na rámu

Najděte si na rámu štítek s provozními podmínkami nebo následující štítek pro elektrokola se systémem PAS (EPAC):

| Rychlá elektrokola EU (Speed EPAC) 45 km/h  | Štítek ISO EU EPAC, CE konkrétního modelu   | Štítek ISO US EPAC, štítek třídy   |
|---|---|--|
| <p>Diamant Fahrradwerke GmbH<br/>L1e-B<br/>e1*168/2013*xxxxx<br/>WID2xxxxxxxxxxxxx<br/>-- dB(A), --- min<sup>-1</sup><br/>0.3 kW 45km / h max 145 kg</p>  <p>RECOMMENDED TYRE PRESSURE<br/>BAR (PSI), COLD</p> <p>FRONT 2.4 (35) REAR 2.4 (35)</p> |  <p>2023<br/>250 W<br/>max 20 kg<br/>max 25 km/h<br/>max 60 kg<br/>Biketeams BV / Trek Benelux<br/>Ceintuurbaan 2-20C<br/>3047 LG Hinderwijk<br/>The Netherlands</p> <p>UK<br/>CA</p> <p>Trek Bicycle Corporation Ltd.<br/>9 Shoreline Drive, Titusville,<br/>Melissa Keyser, UK MK7 8HX</p>  <p>EN 15194<br/>město/trekking<br/>EPAC</p> | <p>Třída I<br/>Max 250 W<br/>Až 25 km/h</p> <p>Elektrokolo<br/>3. třídy<br/>Max 750 W<br/>Až 45 km/h</p>  <p>EN 15194<br/>město/trekking<br/>EPAC</p> |

**VAROVÁNÍ:** Pokud je jízdní kolo při používání vystaveno většímu namáhání ve srovnání s provozními podmínkami, pro které je určeno, může dojít k poškození nebo prasknutí kola či jeho dílů. Poškozené kolo se může hůře ovládat, což může zapříčinit pád. Nepoužívejte kolo za provozních podmínek, při kterých je kolo vystaveno namáhání, které překračuje jeho limity. Nejste-li si jisti, jaké jsou limity daného kola, obraťte se na prodejce.

## Hmotnostní limit = jezdec + kolo + vybavení/náklad.

| Provozní podmínky  | Terén  | Hmotnostní limit                            | Typ kola nebo definice  |
|--|--|---|---|
|  <p>Dětské kolo</p> | <p>Kolo určené pro děti. Dítě by nemělo jezdit bez dozoru některého z rodičů. Děti by neměly jezdit v blízkosti svahů, obrubníků, schodů, srázů nebo bazénů či v blízkosti komunikací pro provoz motorových vozidel.</p> | <p>36 kg<br/>(80 liber)</p>                 | <p>Maximální výška sedla 635 mm.</p> <p>Obvykle jízdní kola s koly o velikosti 12", 16" nebo 20 ", dětská tříkolka. Zahrnuje i vozík.</p> <p>Nejsou vybavena rychloupínacími mechanismy kol.</p>  |
|  <p>Podmínka 1</p>  | <p>Jízda na zpevněném povrchu, kde se pláště kol vždy dotýkají země.</p>   | <p>125 kg<br/>(275 liber)</p>               | <p>Silniční kolo se silničními řídítky („berany“).</p> <p>Triatlonové či časovkářské kolo nebo rychlostní speciál.</p> <p>Stroj typu cruiser s velkými 26palcovými koly a dozadu ubíhajícími řídítky.</p> <p>Silniční elektrokolo s podporou šlapání a silničními řídítky („berany“).</p> |
|  |  | <p>136 kg<br/>(300 liber)</p>               | <p>Vybraná kola pedelec s elektromotorem (elektrokolo).</p>   |
|  |  | <p>160 kg<br/>(350 liber)</p>               | <p>Vybraná kola a kola pedelec s elektromotorem (elektrokola)</p>   |
|  |  | <p>160 kg<br/>(350 liber)</p>               | <p>Vybraná horská, gravelová a pedelec kola s elektromotorem (elektrokola)</p>  |
|  <p>Podmínka 2</p>  | <p>Jízda za podmínky 1 plus jízda na šterkových silnicích a upravených trailech s malým převýšením.</p> <p>Skoky menší než 15 cm (6").</p>   | <p>80 kg<br/>(175 liber)</p>                | <p>Horské nebo hybridní kolo s 24palcovými koly.</p>  |
|  |  | <p>125 kg<br/>(275 liber)</p>               | <p>Cyklokrosové nebo gravelové kolo: silniční řídítka (berany), pláště 700c s agresivním vzorkem a cantilever či kotoučové brzdy.</p>   |
|  |  | <p>136 kg<br/>(300 liber)</p>               | <p>Hybridní jízdní kola nebo kola DuoSport s pláštěmi širšími než 28c a plochými řídítky.</p>   |
|  |  | <p>Standardní pedelec s elektromotorem.</p> |   |



# Základy techniky jízdy

Nejlepší zážitek si z jízdy odnesete, pokud se budete řídit těmito tipy a radami.

## Zatáčení a ovládání

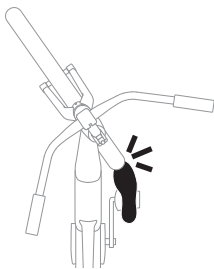

Dávejte si pozor na přesah prstů. Když zatáčíte při velmi nízké rychlosti, noha vám může přesáhnout do oblasti předního kola či blatníku nebo se jich dotknout. Neopírejte se do pedálů, když jedete pomalu s natočenými řídky.

Mokré či nerovný povrch silnice posetý různými nečistotami může ovlivnit ovládání kola. Nátěry (přechody, jízdní pruhy) a kovové povrchy (mřížky a kryty kanálů) mohou být za mokra obzvláště kluzké. Neměňte náhle směr na nedokonalém povrchu.

## Zastavení

Při jízdě vždy dodržujte bezpečný odstup od jiných vozidel nebo předmětů, abyste měli dost místa na zastavení. Na základě jízdních podmínek a rychlosti upravte brzdné vzdálenosti a síly.

Bezpečného brzdění dosáhnete plynulým a rovnoměrným použitím obou brzd. Sledujte okolí a rychlost upravujte s předstihem, abyste se vyhnuli prudkému brzdění.

Různé typy brzd mají odlišné brzdové systémy a jiné úrovně brzdné síly v závislosti na jejich použití (viz část Provozní podmínky a hmotnostní omezení). Berte ohled na brzdnou sílu svého kola a upravte podle ní styl jízdy. Pokud potřebujete větší či menší brzdnou sílu, obraťte se na svou prodejnu.

Mokré či nerovný povrch silnice posetý různými nečistotami ovlivní, jak kolo reaguje na brzdění. V ne zrovna ideálních podmínkách brzdíte mimořádně opatrně. Brzděte plynule a na zastavení si ponechte více času a větší vzdálenost.

## Protišlapací brzda

*Rodiče nebo opatrovníci: Vysvětlete tento princip dětem.*

Je-li kolo vybaveno protišlapací brzdou (kterou aktivují pedály), použijte brzdu šlápnutím směrem dozadu.

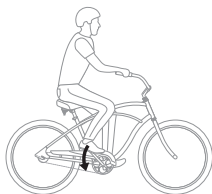

Chcete-li vyvinout co největší brzdovou sílu, pak by se kliky měly při použití brzdy nacházet ve vodorovné poloze. Brzda zabere až po mírném pootočení kliky, proto se doporučuje začít brzdit ve chvíli, kdy se zadní pedál nachází o něco výše nad vodorovnou polohou.

## Ruční brzdy

Před jízdou si zopakujte, která brzdová páčka ovládá kterou brzdu (přední nebo zadní), neboť mohou být nastaveny podle předpisů daného trhu.

Je-li kolo vybaveno dvěma ručními brzdami, stiskněte obě najednou.

Přední brzda poskytuje větší brzdovou sílu než ta zadní. Proto ji nestlačujte příliš silně nebo náhle. Plynule mačkejte obě brzdy, dokud nezpomalíte na požadovanou rychlost nebo nezastavíte.

Musíte-li rychle zastavit, přesuňte svou hmotnost při stisknutí brzd směrem dozadu, aby se vám nezvedlo zadní kolo.

**VAROVÁNÍ:** *Nenadálé nebo příliš prudké zabrzdění předního kola může způsobit zvednutí zadního kola ze země nebo podklouznutí předního kola. V důsledku toho hrozí ztráta vlády nad jízdním kolem a pád.*

Některé přední brzdy jsou vybaveny tzv. modulátorem, zařízením, které přední brzdu aktivuje postupně.

## Řazení rychlostí

Různé rychlosti kola umožňují pohodlné šlapání v odlišných podmínkách, jako je výjezd do kopce, šlapání v protivětru nebo rychlá jízda na rovném povrchu. Zvolte si převod, který je nejpohodlnější v daných podmínkách, takový, jenž vám umožní šlapat do pedálů stálou rychlostí.

Většina kol je vybavena dvěma řadicími systémy: přesmykačem a přehazovačkou, které jsou externí, a dále interním nábojem (IGH). Zvolte správný způsob pro svůj případ.

Různé řadicí páky a přesmykače/ přehazovačky fungují odlišným způsobem. Seznamte se se svým systémem.

## Řazení pomocí přesmykače/ přehazovačky

**VAROVÁNÍ:** *Nesprávné řazení pomocí přehazovačky může vést k zaseknutí či spadnutí řetězu, což může zapříčinit ztrátu kontroly nad kolem a pád.*

Přehazovačka posouvá řetěz z jednoho ozubeného kolečka na druhé. Kolečka měníte změnou polohy řadicí páčky, která ovládá přehazovačku. Na většině kol ovládá levá řadicí páčka přesmykač a pravá pak přehazovačku.

Přeřazujte pouze tehdy, když se pedály a řetěz otáčejí směrem dopředu.

Při řazení zmenšíte sílu, kterou se opíráte do pedálů. Menší napětí řetězu umožňuje rychlé a hladké řazení, což minimalizuje opotřebení řetězu, přehazovačky a převodů.

Vždy používejte pouze jednu řadicí páčku.

Nepřeřazujte při jízdě po hrbolech, abyste předešli spadnutí či zadření řetězu nebo přeskočení rychlosti.

## Řazení pomocí vnitřního náboje IGH

Při řazení se neopírejte do pedálů. Napnutí řetězu může zabránit správné funkci mechanismu měniče převodů nebo jej dokonce poškodit.

U většiny IGH systémů můžete řadit, když se kolo nepohybuje, například můžete na stopce přeřadit na nižší rychlost, abyste se mohli snáze rozjet.

## Šlapání

Přestože jsou k dispozici různé systémy pedálů, všechna kola Electra jsou standardně vybavena plochými pedály.

### Ploché

Ploché pedály jsou jednoduše ploché. Nevyžadují žádnou speciální obuv a nohu můžete z pedálu kdykoli sundat.

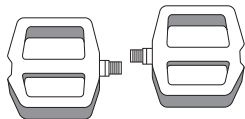

# Jízda s dětmi

Řiďte se následujícími pokyny a zajistěte dětem ten nejlepší zážitek z jízdy na kole.

## Vezení dětí v přívěsu či na kole

**VAROVÁNÍ:** Přidání cykloseadačky zvyšuje hmotnost kola a posunuje jeho těžiště výše. K zastavení kola tak může být zapotřebí delší vzdálenost, kolo může být hůře ovladatelné a snáze se převrátit. Nenechávejte dítě v cykloseadačce bez dozoru. S připojenou cykloseadačkou je třeba zvýšit opatrnost při udržování rovnováhy, brzdění a zatáčení. Převrácení kola či ztráta kontroly nad kolem mohou způsobit vážné poranění či usmrtit vás nebo vaše dítě.

**VAROVÁNÍ:** Některé nosiče kol nejsou určeny k použití s cykloseadačkami. Pokud si nejste jisti, obraťte se na prodejnu Electra.

**VAROVÁNÍ:** Výrobci cykloseadaček používají odlišné systémy upínání, které nemusí být kompatibilní s určitými nosiči kol. Pokud si nejste jisti, obraťte se na výrobce vaší sedačky.

**VAROVÁNÍ:** V případě nevyhovujících nosičů může dojít k jejich náhlému uvolnění či oddělení. Dítě se tak může dostat do styku s pohyblivými díly nebo může spadnout. To pak může zapříčinit vážný úraz nebo smrt.

- Rozhodnete-li se vozit děti v sedačce či je táhnout za sebou ve vozíku, buďte mimořádně opatrní, abyste zaručili jejich bezpečnost. Ujistěte se, že je kolo vhodné k připevnění dětské cykloseadačky či vozíku. K vozíkům by měla být připevněna poskytnutá vlaječka.
- Před každou jízdou zkontrolujte připojení nebo spojení s kolem.

**VAROVÁNÍ:** *Nepřipevňujte objímku k rámu, není-li k tomu určen. Materiál rámu by se mohl poškodit a v důsledku tohoto poškození by mohl být nebezpečný.*

- Nosiče brašen jsou určeny pouze pro převoz zavazadel, nikoliv osob. Výjimkou jsou schválené dětské sedačky.
- Nikdy nepřevážíte náklad, který omezuje ve výhledu, může jakkoli ovlivnit ovládání kola nebo se dostat do pohyblivých částí kola.
- Při připevňování dětské sedačky na zadní nosič dodržujte maximální povolené zatížení kola. V případě elektrokol s baterií na zadním nosiči je maximální zatížení nižší kvůli hmotnosti baterie. Hodnota maximálního zatížení je uvedena na nosiči nebo jeho úchyty.
- Připevňte-li cyklosedačku na zadní část kola, sedlové pružiny mohou dětem poranit prsty. Pružiny zakryjte nebo použijte sedlo bez nich.

**VAROVÁNÍ:** *Odkryté pružiny na sedle jízdního kola vybaveného dětskou sedačkou mohou způsobit vážné zranění dítěte.*

- Nenechávejte nikdy děti v cyklosedačce či vozíku bez dozoru. Kolo by mohlo spadnout a dítě zranit.
- Zajistěte, že má dítě nasazené ochranné vybavení, zejména pak schválenou a řádně padnoucí přilbu.
- Často kontrolujte, že je dítě ve vozíku (s pedály) vzhůru a dává pozor.
- Snižte rychlost. Přečtěte si a dodržujte pokyny přiložené k vaší cyklosedačce či vozíku.

## Doprovod dítěte, které jede na vlastním kole

- Ujistěte se, že je dítě řádně oblečeno na jízdu na kole v jasných a snadno viditelných barvách.
- Zajistěte, že dítě jezdí na kole správné velikosti a že má řádně umístěné sedlo a řídítka pro maximální pohodlí a ovladatelnost.
- Rameno kliky 20palcového ozubeného kola s dvojitou polohou umožňuje upravit výšku pedálu podle různé výšky dětí.

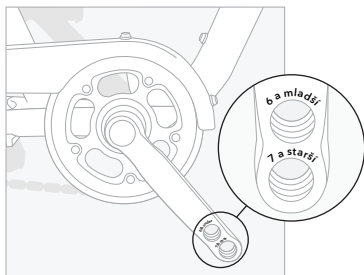

- Na rozdíl od dospělých děti nevidí tak snadno všechna rizika a nemusí správně zareagovat v nouzové situaci. Proto za ně budete muset pozorovat okolí a naslouchat, abyste zaručili jejich bezpečnost.
- Děti by neměly jezdit v blízkosti svahů, obrubníků, schodů, srázů nebo bazénů či v blízkosti komunikací pro provoz motorových vozidel.
- Naučte děti pravidlům silničního provozu a zdůrazněte jim, že je důležité je dodržovat.
- Řádně vymezte vlastní pravidla pro jízdu na kole ve vašem prostředí, včetně místa, času a doby, po kterou vaše dítě může jezdit.

**VAROVÁNÍ:** *Balanční kolečka zabraňují, aby se kolo v zatáčkách naklápělo. Pokud dítě zatočí příliš prudce, může z kola spadnout a zranit se. Při použití balančních koleček nedovolte dětem rychlou jízdu ani prudké zatáčení.*

- Před každou jízdou zkontrolujte dítěti kolo (viz část [Před každou jízdou na straně 1-13](#)).
- Zejména se na kole vašeho dítěte zaměřte na gripy nebo zátky říďítek. V případě nárazu mohou nezakryté konce říďítek představovat riziko úrazu.

**VAROVÁNÍ:** *Konce říďítek bez zátky či krytu mohou způsobit vážná poranění nebo v případě nehody i smrt. Rodiče by měli pravidelně kontrolovat kolo svého dítěte a vyměnit poškozené nebo chybějící gripy.*

## DRUHÁ ČÁST

# Péče o kolo

|  |      |
|--|------|
| Zabezpečení vašeho kola .....                                    | 2-1  |
| Čištění kola .....   | 2-1  |
| Výměna dílů .....  | 2-1  |
| Parkování, skladování a převážení kola .....                     | 2-2  |
| Údržba .....   | 2-5  |
| Prohlídka .....  | 2-6  |
| Kontrola utažení .....   | 2-6  |
| Čtyři snadné opravy, které by měl zvládnout každý cyklista ..... | 2-10 |
| 1. Kontrola plášťů .....   | 2-10 |
| 2. Mytí kola .....   | 2-11 |
| 3. Čištění a mazání řetězu .....                                 | 2-11 |
| 4. Sejmутí plášťů a jejich výměna .....                          | 2-12 |

# Zabezpečení vašeho kola

Naše kola jsou vyrobena tak, aby dlouho vydržela. Musíte nám v tom však trochu pomoci. Řiďte se těmito bezpečnostními pokyny a svůj stroj udržíte dlouhodobě v dobrém stavu.

## Naprostá elegance

Máte-li hodně špinavé kolo, omyjte ho vodou nebo jemným čistícím přípravkem a houbou. Nikdy nestříkejte na kolo vodu pod tlakem a nikdy jí nemiřte přímo do ložisek či elektrických dílů elektrokol. Nikdy k čištění kola nepoužívejte silné chemikálie ani alkoholem napuštěné ubrusky. Viz část [Čtyři snadné opravy, které by měl zvládnout každý cyklista na stránce 2-10](#), kde naleznete i další podrobnosti ohledně mytí kola.

## Výměna dílů

Potřebujete-li vyměnit některé díly kola (např. opotřebované brzdové destičky nebo díly poškozené při nehodě), navštivte svou prodejnu nebo část Doplnky na stránce [electra.trekbikes.com](#).

Používejte pouze originální náhradní díly. V opačném případě můžete ohrozit bezpečnost, výkon či záruku vztahující se na vaše kolo.

## Varování ohledně servisu vašeho kola

K servisu kola je zapotřebí speciální nářadí a dovednosti. Pokud nejsou oprava nebo seřízení specificky uvedeny v této příručce, pak by takovou opravu měla k zaručení bezpečnosti provést vaše prodejna.

## Doporučené nástroje

Ne všechny dané nástroje jsou zapotřebí pro všechny typy jízdních kol.

- Imbusové klíče 2, 4, 5, 6, 8 mm
- Otevřené klíče 9, 10, 15 mm
- 15mm očkový klíč
- Nástrčný klíč s hlavou 14, 15 a 19 mm
- Klíč Torx T25,
- Křížový šroubovák č. 1
- Sada záplat na vnitřní duši, pumpička s manometrem a montpáky
- Momentový klíč



**VAROVÁNÍ:** *Mnohé servisní úkony a opravy kol vyžadují speciální znalosti a nástroje. Neprovádějte žádná seřízení či servis kola, pokud vám vaše prodejna neposkytla informace, jak je řádně provést. Doporučujeme, abyste větší opravy nechali na kvalifikovaném mechanikovi. Nevhodné seřízení či servis může vést k poškození kola nebo nehodě, jež může zapříčinit vážný úraz nebo smrt.*

Vaše bezpečnost závisí na správné údržbě kola. Pokud nejsou opravy, seřízení nebo aktualizace softwaru specificky uvedeny v této příručce, pak by takovou opravu měla provést vaše prodejna.

Po opravě nebo montáži příslušenství zkontrolujte kolo dle pokynů v části Před každou jízdou.

## Parkování, skladování a převážení kola

### Zamezte krádežím

Neparkujte kolo, pokud ho nemůžete zajistit k pevnému předmětu zámkem, který nelze odstříhnout štípacími kleštěmi nebo přepilovat. V případě elektrokola uzamkněte baterii na kole a sundejte ovladač/displej, pokud je součástí výbavy.

Zaregistrujte si kolo online (viz část Registrace kola). Poznamenejte si sériové číslo kola do této příručky a uložte příručku na bezpečném místě.

### Bezpečné parkování či skladování kola

Parkujte kolo na místech, kde nemůže spadnout nebo se svalit. Pád může poškodit samotné kolo či majetek v okolí.

Nesprávným použitím parkovacího stojáčku můžete poškodit kola, brzdová lanka a v případě elektrokol pak i lanka elektrického systému.

Nikdy nepokládejte jízdní kolo na zem tak, aby se opíralo o přehazovačku či přesmykač. Může dojít k ohnutí přehazovačky nebo se do pohonné soustavy mohou dostat nečistoty.

Maximálně chraňte kolo před vlivem okolního prostředí. Déšť, sníh, kroupy, a dokonce i přímé sluneční světlo mohou poškodit rám, povrchovou úpravu či díly kola.

Před dlouhodobějším odstavením jízdní kolo očistěte, proveďte běžnou údržbu a rám ošetřete ochranným prostředkem. Zavěste kolo tak, aby nestálo na podlaze, a pláště nahustěte přibližně na poloviční tlak oproti doporučenému.

Informace o správném skladování baterie naleznete v příručce pro majitele elektrických kol.

## **Chraňte povrchovou úpravu kola**

Lak nebo povrchovou úpravu rámu jízdního kola mohou poškodit různé chemikálie (včetně některých sportovních nápojů) nebo kontakt s abrazivními materiály. Nečistoty mohou poškrábat lak (a dokonce i materiál rámu) či ho zcela odloupnout. Zejména pak v místech, kde dochází ke kontaktu s lankem nebo páskem. Chcete-li zabránit odírání v kritických místech, použijte lepicí omotávky.

## **Budte opatrní při použití nosičů na auta a pracovních stojanů.**

Upínací zařízení, jako jsou ta na pracovním stojanu, nosiči na auta, trenažéru či dětském vozíku, mohou poškodit rámy kol. Řiďte se pokyny k použití daného příslušenství, uchráníte tak kolo před poškozením. Ne všechna kola jsou kompatibilní s nosičem zavazadel, vozíkem apod. Nejste-li si jistí, obraťte se na svou prodejnu kol.

**UPOZORNĚNÍ:** Při přepravě jízdních kol na zadním nosiči na automobilu musí být mezi výfukem a kolem (koly) dostatečná vzdálenost. Minimální vzdálenost je 45 cm za výfukem a alespoň 20 cm nad ním.

**VAROVÁNÍ:** Přidání cyklosedačky zvyšuje hmotnost kola a posunuje jeho těžiště výše. K zastavení kola tak může být zapotřebí delší vzdálenost, kolo může být hůře ovladatelné a snáze se převrátit. Nenechávejte dítě v cyklosedačce bez dozoru. S připojenou cyklosedačkou je třeba zvýšit opatrnost při udržování rovnováhy, brzdění a zatáčení. Převrácení kola či ztráta kontroly nad kolem mohou způsobit vážné poranění či usmrtit vás nebo vaše dítě.

**VAROVÁNÍ:** Některé nosiče kol nejsou určeny k použití s cyklosedačkami. Pokud si nejste jistí, obraťte se na prodejnu Electra.

**VAROVÁNÍ:** Výrobci cyklosedaček používají odlišné systémy upínání, které nemusí být kompatibilní s určitými nosiči kol. Pokud si nejste jistí, obraťte se na výrobce vaší sedačky.

**VAROVÁNÍ:** V případě nevyhovujících nosičů může dojít k jejich náhlému uvolnění či oddělení. Dítě se tak může dostat do styku s pohyblivými se díly nebo může spadnout. To pak může zapříčinit vážný úraz nebo smrt. Posíláte-li kolo jako zásilku, pečlivě ho zabalte.

## Posíláte-li kolo jako zásilku, pečlivě ho zabalte.

Nevhodně zabalené kolo se při přepravě snadno poškodí. Při přepravě vždy používejte tvrdý obal nebo karton, který vám ochrání kolo. K trubkám rámu i vidlice připevněte pěnové podložky. Pro vidlici použijte pevný blok, který ochrání konce vidlice a zajistí podporu pro ramena vidlice.

## Zkontrolujte, zda se při přepravě kolo nepoškodilo.

1. Odstraňte omotávku z řídítek a zkontrolujte řídítka.
2. Zkontrolujte, zda nejsou rámové trubky a vidlice promáčklé, prasklé nebo poškrábané.
3. Při opětovné montáži postupujte podle servisní příručky, která je online, nebo se obraťte na místní prodejnu kol Electra.

Při přepravě elektrického kola je rovněž nutné zvážit speciální předpisy. Pokud si na balení netroufáte, nahlédněte do příručky pro elektrická kola na stránce [electra.trebikes.com](http://electra.trebikes.com) nebo požádejte svou prodejnu, aby vám kolo zabalila.



[electrabike.com/manuals](http://electrabike.com/manuals)

# Údržba

Díky technologickému pokroku jsou kola stále složitější. Tato příručka nemůže obsáhnout veškeré požadované informace k řádnému provedení oprav či údržby každého kola.

Nehody a možná zranění můžete minimalizovat tím, že si všechny servisní i údržbové úkony, které v této příručce nejsou uvedené, necháte provést ve vaší cykloprodejně.

Čím déle budete údržbu odkládat, tím bude naléhavější. V cykloprodejně vám pomohou určit, jakou údržbu je třeba provést.

Nová jízdní kola je nutné po prvních kilometrech zkontrolovat. Po krátké době používání se nová bowdenová lanka mohou vytáhnout a usadit a to může mít vliv na činnost řazení nebo brzd. Přibližně po dvou měsících od zakoupení si nechte kolo celkově prohlédnout u prodejce. Každý rok si nechte v cykloprodejně provést kompletní servis kola, i když jste na něm moc nejezdili.

Před každou jízdou zkontrolujte kolo dle pokynů v části **Před každou** jízdou.

Časový plán údržby odpovídá běžnému použití. Jezdíte-li na kole dále a déle, než udávají příslušné hodnoty, provádějte údržbu kola častěji. Pokud některý díl přestane plnit svou funkci, ihned jej zkontrolujte a opravte nebo se obraťte na svého prodejce. Je-li některý díl opotřeben nebo poškozen, před další jízdou jej vyměňte.

Jestliže při kontrole odhalíte, že kolo potřebuje údržbu, obraťte se na místní cykloprodejnu.

# Prohlídka

Na základě rozvrhu údržby proveďte příslušné kontroly a údržbu samotnou.

## Kontrola utažení

Nové kolo jste si z prodejny odvezli s řádně utaženými šrouby a spoji. Jenže ty se postupem času uvolní. To je běžné. Je důležité, abyste je zkontrolovali a dotáhli na správné utahovací momenty.

### Seznamte se s hodnotami utahovacích momentů

Utahovací moment udává míru utažení šroubu nebo matice.

Přílišné utažení může roztáhnout a zdeformovat šroub (nebo připevněný díl) nebo způsobit jeho prasknutí. Nedotažení může díl oddělit a zapříčinit únavu materiálu a prasknutí šroubu (nebo připevněného dílu).

Nejspolehlivěji při utahování funguje momentový klíč. Pokud tento klíč nemáte, nepodaří se vám zkontrolovat správnou míru utažení. Měli byste se proto obrátit na vaši cykloprodejnu.

Příslušný utahovací moment je často uveden přímo na šroubu či dílu nebo v jejich blízkosti. Pokud na dílu takového informace nejsou, obraťte se na místní prodejnu. Kontrola a případné dotažení

na patřičnou hodnotu by měly v případě následujících dílů zabrat jen pár minut:

- Šroub(y) objímky sedla
- Šroub objímky sedlovky
- Šrouby představce
- Připevňovací šrouby řadicí páčky
- Šrouby brzdových páček
- Šrouby brzd, přední a zadní, včetně všech šroubů, které uchycují zarážku bowdenu
- Upevňovací šrouby odpružení a otočné čepy

## Řídítka

### Zkontrolujte

- Pevné zajištění gripů řídítek (neměly by se pohybovat nebo otáčet).
- Omotávku řídítek (je-li použita). Vyměňte ji za novou, je-li uvolněná nebo opotřebovaná.
- Nástavce či rohy na řídítka jsou řádně umístěné a zajištěné a zátky řídítek jsou zajištěny na místě.

**VAROVÁNÍ:** *Konce řídítek bez zátky či krytu mohou způsobit vážná poranění nebo v případě nehody i smrt. Rodiče by měli pravidelně kontrolovat každé kolo a vyměnit poškozené nebo chybějící gripy.*

## Představce

Zkontrolujte utažení všech šroubů. Správné utažení se liší v závislosti na typu představce daného kola. Proto se řiďte stanovenými utahovacími momenty, které bývají uvedeny přímo na představci. Pokud přesně nevíte, jaký typ představce máte, obraťte se na nejbližší cykloprodejnou.

Klasický pevný představec: Pod představcem musí být umístěna alespoň jedna 5mm distanční podložka kromě krytu ložiska. U karbonových krků vidlice musí být jedna podložka pod představcem a jedna nad ním. U vybraných silničních kol existují drobné výjimky. V případě dotazů ohledně představce nebo krku vidlice se obraťte na nejbližší cykloprodejnou.

**POZNÁMKA:** Na představec a krk vidlice nenanášejte mazivo ani montážní pastu. Mohly by se dostat do ložisek hlavového složení či na krk vidlice a způsobit prokluzování nebo vše poškodit.

## Brzdy

Zkontrolujte míru opotřebení brzdových destiček.

- Ráfkové brzdy: Mají-li drážky v brzdových destičkách hloubku menší než 2 mm (nebo 1 mm v případě brzd s přímým tahem lanka), destičky vyměňte.
- Kotoučové brzdy: Brzdové destičky s tloušťkou menší než 1mm vyměňte.
- Rotory kotoučové brzdy: Zkontrolujte tloušťku/opotřebení rotoru. Minimální tloušťka bývá vytištěna na kotouči.

## Kola a pláště

Zkontrolujte poškození či opotřebení pláště. Sjeté pláště jsou tenčí a náchylnější k defektům. Pokud je plášť proražen naskrz nebo je skrz vzorek vidět vnitřní vrstva, plášť vyměňte.

Prodejnou by vám měla opravit či vyměnit veškeré uvolněné či poškozené dráty.

Poznámka k opotřebení ráfku Při brzdění dochází vlivem tření brzdových destiček o ráfek k ubývání materiálu ráfku. Obrousí-li brzdové destičky z ráfku v průběhu času příliš mnoho materiálu, dojde k oslabení ráfku a ráfek se může zlomit. Ukazatele opotřebení hliníkového ráfku:

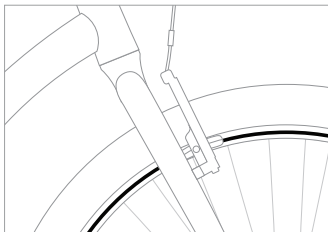

- Mělká drážka po obvodu ráfku. Pokud tato drážka není někde viditelná, ráfek vyměňte.
- Tečka na ráfku. Obvykle v blízkosti dřívku ventilku. Není-li tento ukazatel viditelný, ráfek vyměňte.

Jestliže se vám zdá náboj volný nebo skřípe, pak bude možná zapotřebí údržba ložisek. Tyto úkony by měla provádět pouze cykloprodejna.

## Přehazovačka a přesmykač

Přeřadte na všechny kombinace ozubených kol, abyste se přesvědčili o správné funkci přesmykače a přehazovačky a o tom, že vám nepadá řetěz.

## Pedály

Zahýbejte pedály a přesvědčte se, zda jsou bezpečně zajištěny v klikách. Protočte

je. Pokud se neotáčejí hladce, obraťte se na svou prodejnu, aby vám seřídila ložiska pedálů.

V případě potřeby pedály utáhněte. Pravý pedál se utahuje po směru hodinových ručiček. Levý pedál se utahuje proti směru hodinových ručiček. Obraťte se na cykloprodejnu, aby vám pedály řádně dotáhla.

## Klika

Zlehka zatřeste klikami, zadní kolo zvedněte nad zem a klikami (převodníkem) zatočte.

Pokud se zdají volné nebo tak zní či vydávají skřípavý zvuk, na kole nejezděte. Středové složení (systém ložisek, který umožňuje otáčení ramen klik v rámu) bude možná potřebovat seřídít nebo vyměnit.

Pokud kontrolou odhalíte, že kolo potřebuje údržbu, navštivte část **Podpora** na naší webové stránce, kde naleznete další pokyny a užitečná videa. Nebo si sjednejte servisní schůzku v prodejně. Tyto úkony by měla provádět pouze cykloprodejna.

## Řetěz

Zkontrolujte řetěz, zda nemá zatuhlé nebo opotřebené články a není špinavý. Vyčistěte a namažte řetěz (viz část **Čtyři snadné opravy**).

## Doplňky

Zkontrolujte všechno příslušenství i jeho správné a bezpečné zajištění.

Některá kola jsou vybavena příslušenstvím, např. stojánkem. Nebo jste si jich pár opatřili sami. Navštivte část **Podpora** na naší webové stránce, kde naleznete další pokyny vztahující se na provoz a údržbu, nebo se řiďte pokyny daných příslušenství.

## Lanka

Zkontrolujte stav lanek: zprohýbání, rez, opotřebená vlákna, roztržené konce. Lanka by měla být zakončena koncovkou, aby se zabránilo třepení. Zkontrolujte také bowden, zda z něj netrčí volné prameny drátu, zda na něm nejsou ohyby, proříznutí či opotřebená místa. Zjistíte-li u bowdenu nebo lanka nějaký problém, na kole nejezděte. Pokud se necítíte na seřizování lanek, zavezte kolo do cykloprodeje.

## Elektrokola

Zkontrolujte všechna lanka a spoje, zda nejsou poškozeny. Zkontrolujte funkci systému. Zkontrolujte, zda nejsou poškozené díly, jako je ovladač a displej. Ověřte si řádný provoz všech světel a zvonku (jsou-li součástí výbavy).

## Blatníky

Při každé montáži blatníku musíte nanést na závit horních šroubů zajišťovač závitů

jako např. přípravek Loctite Blue 242 (či podobný).

Vztahuje se to na všechna místa instalace: vepředu, vzadu či pod korunkou vidlice.

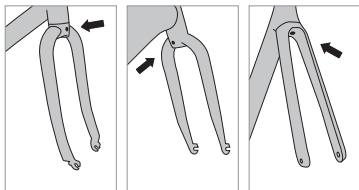

**VAROVÁNÍ:** Při opětovné montáži blatníků použijte všechny šroub(y) a podložky dodané s kolem nebo sadou blatníku. Tyto šrouby a podložky mají specifické rozměry a spojovací schopnosti. V důsledku nesprávné instalace šroubů a podložek se může blatník uvolnit a dostat se do kontaktu s pláštěm, což může vést k náhlému zastavení kola.

**VAROVÁNÍ:** Šrouby pro připevnění blatníku se mohou uvolnit. Aby se horní šrouby neuvolnily, při každé instalaci naneste na závit šroubů přípravek Loctite 242 modrý (anebo podobný). Pokud tak neučiníte, blatník se může uvolnit a dostat se do kontaktu s pláštěm, což by mohlo vést k náhlému zastavení kola.



# Čtyři snadné opravy, které by měl zvládnout každý cyklista

Je nám jasné, že nejsme všichni manuálně zruční. Každý cyklista by si však měl osvojit čtyři základních dovedností. Níže si popíšeme základy. Podrobnější informace jsou k dispozici v instruktážních videích Electra Bike na YouTube: [youtube.com/user/@ElectraBicycleCompany](https://youtube.com/user/@ElectraBicycleCompany).



[youtube.com/user/@ElectraBicycleCompany](https://youtube.com/user/@ElectraBicycleCompany)

## 1. Kontrola pláště

Správně nahuštěné pláště zaručí příjemnou jízdu. Kontrola nahuštění a opotřebení pláštěů je prvním krokem, který zlepší jízdní vlastnosti vašeho kola.

### Kontrola nahuštění pláštěů

Pomocí manometru nebo pumpičky vybavené manometrem zkontrolujte tlak v pláštích.

### Dohuštění pláštěů nebo vypuštění vzduchu

Ruční pumpičkou nahustěte pláště na doporučený tlak uvedený na bočnici pláště nebo na ráfku podle toho, která hodnota je nižší. Ujistěte se, že máte vhodnou pumpičku pro ventilek Schrader.

Pláště nepřehušťujte. Překračuje-li tlak v plášti doporučenou hodnotu, vypustěte vzduch a tlak znovu změřte.

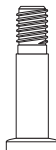

Ventilek Schrader

**POZNÁMKA:** Je lepší používat ruční nebo nožní pumpičku namísto hustilky u benzinových pump či elektrického kompresoru. Dvě posledně uvedené možnosti mohou vést k přehuštění a prasknutí pláště.

## 2. Mytí kola

Jízda na čistém kole je prostě lepší. Nejen že kolo dobře vypadá, rovněž to prodlužuje jeho životnost. Když budete každou část pravidelně čistit, usnadníte si tím i údržbu.

Budete potřebovat jen vodu, hadici, kbelík, jemné mýdlo, měkký kartáč a ručník.

Postříkejte kolo vodou a potom ho kartáčem odshora dolů vyčistěte mýdlovou vodou. Spláchněte mýdlo a kolo otřete.

**POZNÁMKA:** Voda pod vysokým tlakem může poškodit díly kola. Nemyjte kolo vysokotlakým čističem. Voda pod vysokým tlakem by mohla rovněž proniknout do elektrických spojů, motorů, ovladačů a dalších dílů elektrického systému.

## 3. Zbavte řetěz nánosů maziva a opět ho namažte.

Řádné mazání zajistí hladký a tichý chod řetězu a prodlouží jeho životnost. Před mazáním doporučujeme řetěz vyčistit (odmastit).

## Odmaštění

Je to špinavá práce, proto si na ni vezměte starší oblečení. Budete potřebovat cyklistický odmašťovač (nejlépe biologicky rozložitelný). Existují speciální nástroje na čištění řetězů. Klidně však můžete použít zubní kartáček.

Točte klikami nazpátek a odmašťovač nanášejte kartáčkem nebo nástrojem k čištění řetězů na spodní část řetězu. Po odmaštění umyjte řetěz mýdlovou vodou a kartáčkem, opláchněte ho a nechte uschnout.

## Mazání

Použijte mazivo určené na řetězy kol. Pomalu otáčejte pedály směrem dozadu a mazivo naneste na každý čep řetězu. Nadbytečné mazivo otřete.

 **VAROVÁNÍ:** Dejte pozor, aby se mazivo nedostalo na bočnice a rotory kotoučových brzd. Mazivo může snížit účinnost brzd a zvýšit tak riziko nehody či zranění. Otřete mazivo, které se dotýká brzdových povrchů.

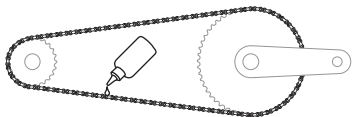

**TIP:** Při nanášení maziva na spodní část řetězu pod ní držte hadřík. Zabráníte tak odkapávání maziva na řetězovou vzpěru (rám) nebo ráfek. Vše pak proběhne bez většího znečištění.

## 4. Sejmutí pláště a jejich výměna

Tyto pokyny se vztahují na standardní systémy plášťů s dušemi. V případě jiných plášťů se obraťte na svou prodejnu nebo nahlédněte do části Podpora na [electrabike.com](http://electrabike.com).

### Sundání pláště z kola

1. Vypusťte vzduch z duše a uvolněte čepičku ventilku (ventilky Presta nebo Dunlop).
2. Uvolněte plášť z ráfku.
3. Rukama nebo montpákami oddělte plášť od jedné strany ráfku. K sejmutí pláště z ráfku nikdy nepoužívejte ostré objekty (např. šroubovák).

4. Když je oddělena jedna strana pláště, můžete sáhnout dovnitř a vyjmout duši.
5. Plášť zcela sejmete tak, že rukama nebo montpákami oddělíte od ráfku i druhou stranu pláště.

### Nasazení pláště na kolo

1. V tomto okamžiku je dobré zkontrolovat, zda není na plášti, pásku ráfku a samotném ráfku nějaký defekt.
2. Nahustěte duši jen tak, aby získala svůj tvar.
3. Vložte duši do pláště tak, aby byla uvnitř pláště po celém obvodu. Prostrčte ventilku otvorem v ráfku.
4. Nyní nasuňte jednu stranu pláště na ráfek, použijte jen ruce. Ujistěte se, že je plášť uvnitř ráfku.
5. Nasuňte druhou stranu pláště na ráfek.
6. Zvenku pláště prostrčte dřík ráfkem.
7. Nahustěte plášť na tlak uvedený na jeho bočnici. Nepřehustěte.
8. Patka pláště musí být zaklesnuta v ráfku.

## **Jak postupovat v případě možného poškození kola**

1. Přestaňte na kole jezdit.
2. Zavezte ho k autorizovanému prodejci Electra.
3. Nechte si poškozený rám nebo díl vyměnit u místního autorizovaného prodejce Electra nebo si ho objednejte na stránce [electrabike.com](http://electrabike.com).

TŘETÍ ČÁST

# Reference

[Další zdroje.....](#) 3-1

[Zobrazení dílů kola.....](#) 3-2

# Další zdroje

Tato příručka poskytuje pouze základní pokyny. Následují další informace, které mohou přispět k větší radosti z jízdy na kole.

## Instruktažní videa

Electra Bicycle Company má vlastní kanál YouTube: <https://www.youtube.com/@ElectraBicycleCompany>, který se týká všech kol a modelů.



[youtube.com/user/  
@ElectraBicycleCompany](https://www.youtube.com/user/@ElectraBicycleCompany)

## Záruka

### Omezená záruka Electra Care

#### Postaráme se o vás

Na všechna nová kola Electra se vztahuje nejlepší záruka v našem odvětví a věrnostní program Electra Care. Po registraci kola nabídne společnost Electra Bicycle Company každému původnímu majiteli záruku na výrobní a materiálové vady. Úplné znění záruky naleznete na stránce [electra.trebikes.com/warranty\\_policy](https://electra.trebikes.com/warranty_policy).

#### To nejdůležitější na úvod

Pro zahájení reklamace se obraťte na autorizovaného prodejce či distributora Electra. Je vyžadován doklad o koupi.

# Zobrazení dílů kola

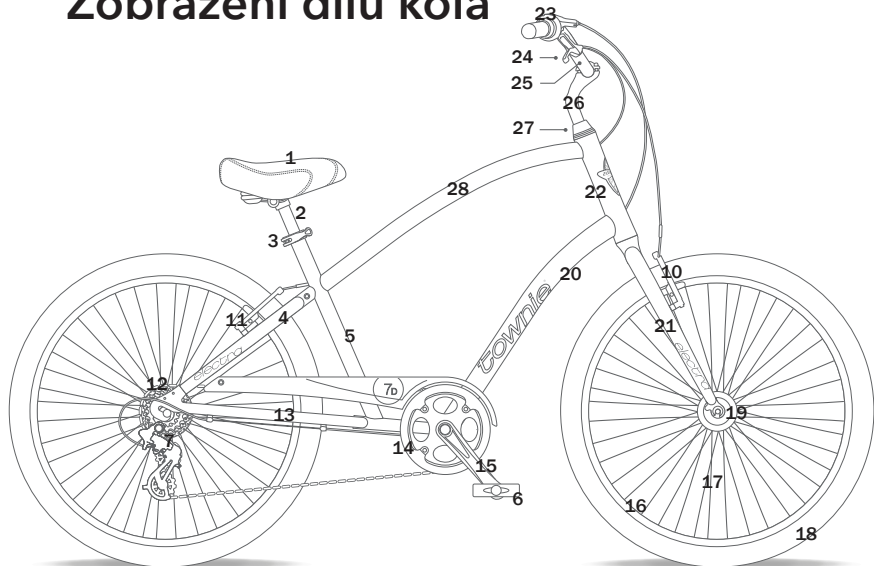

1 sedlo  
2 sedlovka  
3 objímka sedlovky  
4 sedlová vzpěra  
5 sedlová trubka  
6 pedál  
7 přehazovačka  
8 přední kotoučová brzda

9 zadní kotoučová brzda  
10 přední ráfková brzda  
11 zadní ráfková brzda  
12 kazeta  
13 řetězová vzpěra  
14 převodník  
15 kliky

16 ráfek  
17 drát  
18 plášť  
19 náboj  
20 spodní rámová trubka  
21 vidlice  
22 hlavová trubka  
23 řazení

24 brzdová páčka  
25 řídítka  
26 představec  
27 hlavové složení  
28 horní rámová trubka

Tyto obrázky znázorňují základní díly kola. Váš konkrétní model nemusí obsahovat všechny vyobrazené díly. Podrobnější údaje naleznete v části Podpora na stránce [electrabike.com](http://electrabike.com).

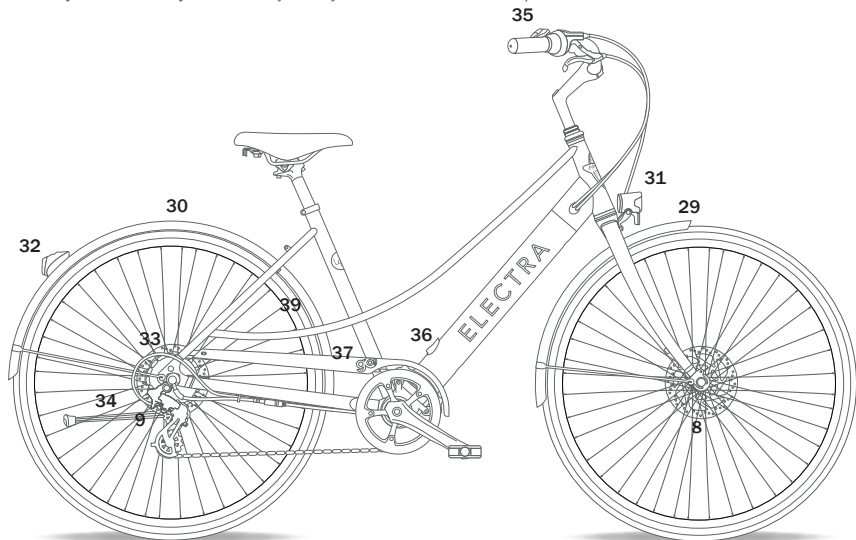

**29** přední blatník

**30** zadní blatník

**31** přední světlo

**32** zadní světlo

**33** motor

**34** stojánek

**35** ovládací jednotka

**36** napájecí port

**37** chránič řetězu



# Ředitelství Electra

## **Severní Amerika**

Electra Bicycle Company  
364 2nd Street, Suite 140  
Encinitas, CA 92024  
USA

Oddělení služeb zákazníkům:  
+1-800-261-1644

## **Velká Británie**

Trek Bicycle Corporation Ltd.  
9 Sherbourne Drive, Tilbrook  
Milton Keynes, MK7 8HX  
Velká Británie

## **Evropa**

Bikeurope BV  
Ceintuurbaan 2-20C  
3847 LG Harderwijk  
Nizozemsko

[customercare@electrabike.com](mailto:customercare@electrabike.com)

[electrabike.com](http://electrabike.com)

# Celoživotní záruka s omezením

For more, go to [electrabike.com](https://www.electrabike.com).

|      |   |      |   |
|------|---|------|---|
| AR   | للمزيد من المعلومات، قم بزيارة موقع <a href="https://www.electrabike.com">.electrabike.com</a>                    | JP   | 詳しくは、 <a href="https://www.electrabike.com">electrabike.com</a> をご覧ください。                              |
| CS   | Více informací naleznete na stránce <a href="https://www.electrabike.com">electrabike.com</a> .                   | KO   | 더 자세한 사항은, <a href="https://www.electrabike.com">electrabike.com</a> 을 방문하시기 바랍니다.                    |
| DA   | Få mere at vide på <a href="https://www.electrabike.com">electrabike.com</a> .                                    | NO   | For mer, gå til <a href="https://www.electrabike.com">electrabike.com</a> .                           |
| DE   | Weitere Informationen findest du auf <a href="https://www.electrabike.com">electrabike.com</a> .                  | NL   | Voor meer informatie, ga naar <a href="https://www.electrabike.com">electrabike.com</a> .             |
| EL   | Για περισσότερες πληροφορίες, μεταβείτε στον ιστότοπο <a href="https://www.electrabike.com">electrabike.com</a> . | PL   | Więcej informacji znajduje się na stronie <a href="https://www.electrabike.com">electrabike.com</a> . |
| ESES | Para más información, entra en <a href="https://www.electrabike.com">electrabike.com</a> .                        | PTBR | Para maiores informações, acesse <a href="https://www.electrabike.com">electrabike.com</a> .          |
| ESMX | Para más información, ir a <a href="https://www.electrabike.com">electrabike.com</a> .                            | PTPT | Para mais informações, visita <a href="https://www.electrabike.com">electrabike.com</a> .             |
| FI   | Lisätietoja saat <a href="https://www.electrabike.com">electrabike.com</a> -sivustolta.                           | RU   | Подробнее см. на веб-сайте <a href="https://www.electrabike.com">electrabike.com</a> .                |
| FR   | Pour en savoir plus, rendez-vous sur <a href="https://www.electrabike.com">electrabike.com</a> .                  | SK   | Viac nájdete na stránke <a href="https://www.electrabike.com">electrabike.com</a> .                   |
| HE   | . <a href="https://www.electrabike.com">electrabike.com</a> לקבלת מידע נוסף, עבור אל                              | SL   | Več informacij najdete na <a href="https://www.electrabike.com">electrabike.com</a> .                 |
| HR   | Za više informacija posjetite <a href="https://www.electrabike.com">electrabike.com</a> .                         | SV   | Mer information finns på <a href="https://www.electrabike.com">electrabike.com</a> .                  |
| HU   | További információért látogasson el a <a href="https://www.electrabike.com">electrabike.com</a> oldalra.          | UK   | Щоб дізнатися більше, відвідайте веб-сайт <a href="https://www.electrabike.com">electrabike.com</a> . |
| IT   | Per scoprire di più, vai su <a href="https://www.electrabike.com">electrabike.com</a> .                           | ZH   | 欲了解更多信息, 请浏览 <a href="https://www.electrabike.com">electrabike.com</a> 。                              |

To see this manual in your language, go to the [electrabike.com/manuals](https://www.electrabike.com/manuals) page.

|             |   |             |  |
|-------------|---|-------------|--|
| <b>AR</b>   | لقراءة هذا الدليل بلغتك، قم بزيارة صفحة <a href="https://www.electrabike.com/manuals">electrabike.com/manuals</a>   | <b>JP</b>   | あなたの言語でこのマニュアルを読むには、 <a href="https://www.electrabike.com/manuals">electrabike.com/manuals</a> をご覧ください。  |
| <b>CS</b>   | Tuto příručku ve svém jazyce naleznete na stránce <a href="https://www.electrabike.com">electrabike.com</a> /Návody k použití.  | <b>KO</b>   | 해당 설명서를 한국어로 보려면, <a href="https://www.electrabike.com/manuals">electrabike.com/manuals</a> 페이지를 방문하시기 바랍니다.                                     |
| <b>DA</b>   | Du kan se denne brugervejledning på andre sprog på <a href="https://www.electrabike.com/manuals">electrabike.com/manuals</a> .  | <b>NO</b>   | For å se denne håndboken i ditt språk, gå til <a href="https://www.electrabike.com/manuals">electrabike.com/manuals</a> .                        |
| <b>DE</b>   | Auf <a href="https://www.electrabike.com">electrabike.com</a> , im Bereich Bedienungsanleitungen findest du dieses Handbuch in deiner Sprache.  | <b>NL</b>   | Om deze handleiding in uw eigen taal te lezen, ga naar de pagina <a href="https://www.electrabike.com/manuals">electrabike.com/manuals</a> .     |
| <b>EL</b>   | Για να διαβάσετε αυτό το εγχειρίδιο στη γλώσσα σας, μεταβείτε στην ιστοσελίδα <a href="https://www.electrabike.com/manuals">electrabike.com/manuals</a> .   | <b>PL</b>   | Aby znaleźć tę instrukcję w swoim języku, odwiedź stronę <a href="https://www.electrabike.com/manuals">electrabike.com/manuals</a> .             |
| <b>ESES</b> | Para consultar este manual en tu idioma, entra en <a href="https://www.electrabike.com/manuals">electrabike.com/manuals</a> page.   | <b>PTBR</b> | Para ver este manual em seu idioma, acesse a página <a href="https://www.electrabike.com/manuals">electrabike.com/manuals</a> .                  |
| <b>esMX</b> | Para ver este manual en tu idioma, entra en <a href="https://www.electrabike.com/manuals">electrabike.com/manuals</a> page.   | <b>PTPT</b> | Para consultar este manual no teu idioma, vai à página <a href="https://www.electrabike.com/manuals">electrabike.com/manuals</a> .               |
| <b>FI</b>   | Löydät tämän oppaan omalla kielelläsi osoitteesta <a href="https://www.electrabike.com/manuals">electrabike.com/manuals</a> page.   | <b>RU</b>   | Для просмотра этого руководства на вашем языке перейдите на страницу <a href="https://www.electrabike.com/manuals">electrabike.com/manuals</a> . |
| <b>FR</b>   | Pour consulter ce manuel dans votre langue, rendez-vous sur <a href="https://www.electrabike.com/manuals">electrabike.com/manuals</a> .   | <b>SK</b>   | Na zobrazenie tejto príručky vo vašom jazyku prejdite na stránku <a href="https://www.electrabike.com/manuals">electrabike.com/manuals</a> .     |
| <b>HE</b>   | כדי לראות מדריך זה בשפה שלך, עבור לדרך <a href="https://www.electrabike.com/manuals">electrabike.com/manuals</a>  | <b>SL</b>   | Če želite prebrati ta priročnik v svojem jeziku, pojdite na stran <a href="https://www.electrabike.com/manuals">electrabike.com/manuals</a> .    |
| <b>HR</b>   | Kako biste ovaj priručnik otvorili na svom jeziku idite na <a href="https://www.electrabike.com/manuals">electrabike.com/manuals</a> page.  | <b>SV</b>   | Gå till sidan <a href="https://www.electrabike.com/manuals">electrabike.com/manuals</a> om du vill läsa bruksanvisningen på ditt eget språk.     |
| <b>HU</b>   | A kézikönyv sajtó nyelvéln való megtekintéséhez látogasson el a <a href="https://www.electrabike.com/manuals">electrabike.com/manuals</a> oldalra.  | <b>UK</b>   | Цей посібник з експлуатації вашою мовою доступний на веб-сторінці <a href="https://www.electrabike.com/manuals">electrabike.com/manuals</a> .    |
| <b>IT</b>   | Per leggere questo manuale nella tua lingua, vai su <a href="https://www.electrabike.com">electrabike.com</a> , alla pagina <a href="https://www.electrabike.com/manuals">electrabike.com/manuals</a> . | <b>ZH</b>   | 要查看您所用语言版本的本手册，请浏览 <a href="https://www.electrabike.com/manuals">electrabike.com/manuals</a> 页面。   |